

郡市団体及び個人戦

郡市団体の部

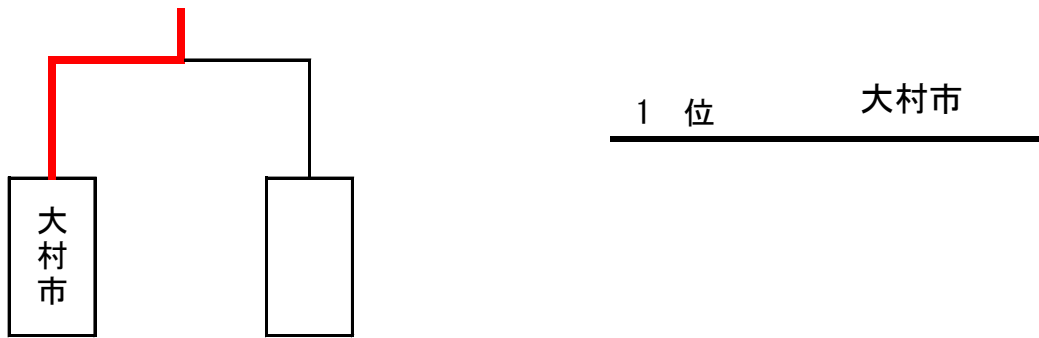

51才以上の部（銃剣道）

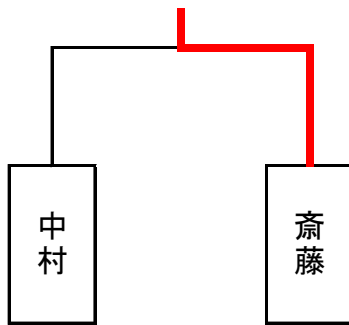

51才以上の部（短剣道）

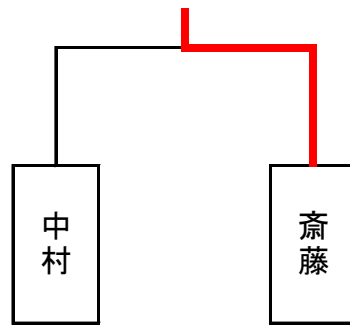

50才以下の部（銃剣道）

	浦	泓	小林	勝数	勝者数	勝本数	順位
1 浦	/	◎	◎	2	2	4	1
2 泓	×	/	×	0	0	0	2
3 小林(天)	×	◎	/	1	1	2	3

→ 1-2 1-3 2-3

50才以下の部（短剣道）

	浦	泓	小林	勝数	勝者数	勝本数	順位
1 浦	/						棄権
2 泓		/	×	0	0	0	2
3 小林(天)		◎	/	1	1	2	2

→ ~~1-2 1-3~~ 2-3

凡例：◎→2本勝ち ○→1本勝ち ×負け

小学生5年生以上の部（銃剣道）

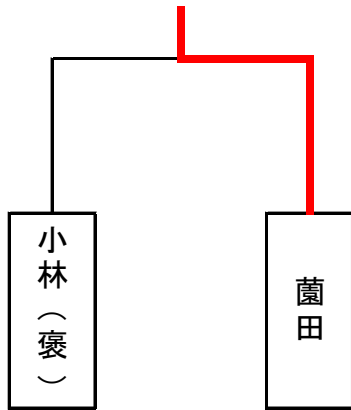

第1位 藺田 こはく

第2位 小林 褒月

小学生5年生以上の部（短剣道）

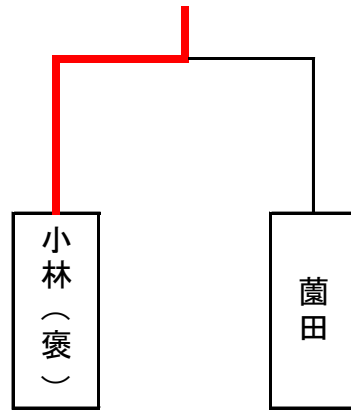

第1位 小林 褒月

第2位 藺田 こはく

自衛官の部（団体組合せ表）

第1試合場

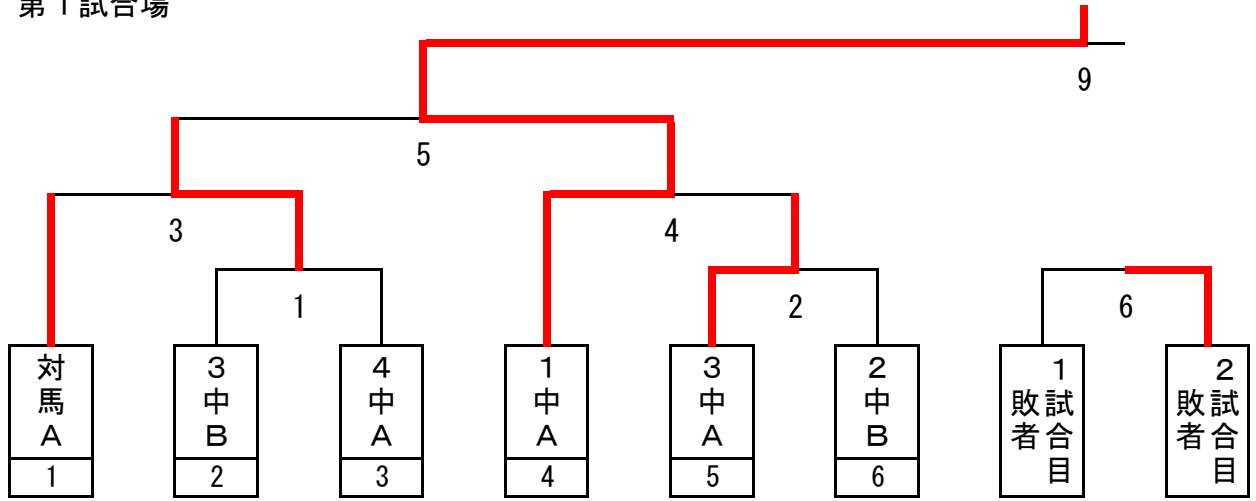

練成試合

第2試合場

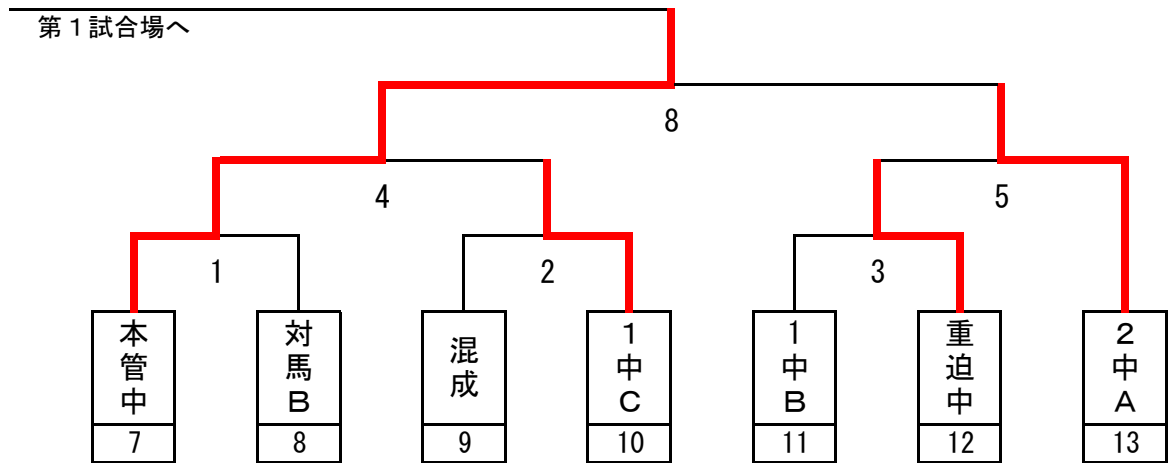

第 1 位	1 6 普連 1 中 A
第 2 位	1 6 普連 本管中
第 3 位	1 6 普連 3 中 B
第 3 位	1 6 普連 2 中 A

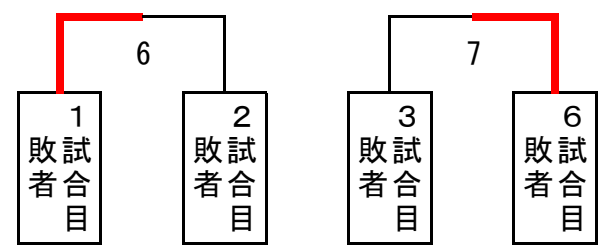

練成試合