

平成30年度
ながさき県民総スポーツ祭
第69回長崎県民体育大会

報告書



NAGASAKI

Enjoy your Life,
Enjoy your Sports.

主 催

長崎県・長崎県教育委員会・公益財団法人長崎県体育協会
開催地市町・開催地市町教育委員会・開催地市町体育（スポーツ）協会

後 援

公益財団法人日本スポーツ協会・長崎県市長会・長崎県町村会
長崎県市町村教育委員会連絡協議会

目次

第69回長崎県民体育大会日程・会場一覧	1
第69回長崎県民体育大会各郡市競技別参加者数一覧	2～3
第69回長崎県民体育大会開会式における選手団長・旗手一覧	4
第69回長崎県民体育大会郡市別競技成績一覧	5
第69回長崎県民体育大会競技別成績表	
陸上競技	6～7
水泳競技	8～9
サッカー競技	10
テニス競技	11
ボート競技・ホッケー競技・ボクシング競技	12
バレーボール競技	13～14
体操競技・新体操競技	15
バスケットボール競技	16～17
アイススケート競技・レスリング競技	18
セーリング競技・ウエイトリフティング競技	18
ハンドボール競技・自転車競技	19
ソフトテニス競技	20
卓球競技	21～23
軟式野球競技・相撲競技	24
馬術競技・柔道競技	25
ソフトボール競技	26～27
フェンシング競技	27
バドミントン競技	28～31
弓道競技・ライフル射撃競技	32
剣道競技	33
ラグビーフットボール競技・山岳競技	34
カヌー競技	35～36
銃剣道競技・アーチェリー競技	37
空手道競技・クレール射撃競技	38
ボウリング競技・ゲートボール競技・アイスホッケー競技	39
少林寺拳法競技・グラウンドゴルフ競技・トライアスロン競技	40
第69回長崎県民体育大会新記録一覧表	31
長崎県民体育大会競技別優勝郡市一覧表	42～49
長崎県民体育大会開催地一覧	50

第69回長崎県民体育大会日程・会場地一覧

会場地	競技名	期 日		種 別	競 技 会 場
		10日(土)	11日(日)		
佐世保市	総合開会式	◎			佐世保市東部スポーツ広場体育館
	陸上	○	○		佐世保市総合グラウンド
	ソフトテニス	○	○	全A・B	佐世保市総合グラウンド庭球場
	ハンドボール		○		佐世保市東部スポーツ広場体育館メイン・サブアリーナ
	アーチェリー	○	○		佐世保市総合グラウンドアーチェリー場
	ゲートボール		○		佐世保市東部スポーツ広場常設ゲートボール場
	剣道		○		県立武道館剣・柔道場
	バドミントン	11月17日(土)～18日(日)		成年男子 青年男子 成年女子 青年女子	佐世保市東部スポーツ広場体育館メイン・サブアリーナ
	バスケットボール	○	○	一般男子	小佐々スポーツセンター
		○	○	男子30代	佐世保市総合グラウンド体育館
		○		男子40代	県立佐世保南高等学校体育館
		○		一般女子	県立佐世保東翔高等学校体育館
	バレーボール	○	○	一般男子	佐世保市立広田中学校体育館
		○	○	一般女子	佐世保市立清水中学校体育館
		○	○	壮年男子	佐世保市立江迎中学校体育館
		○	○	婦人	佐世保市立日野中学校体育館
	空手道		○		県立佐世保青少年の天地多目的アリーナ
	自転車	7月1日(日)			佐世保競輪場
	少林寺拳法		○		佐世保市立鳳雛小学校体育館
	ボウリング	11月25日(日)			佐世保ラッキーボウル
軟式野球	○	○		佐世保市総合グラウンド野球場	
	○			吉井野球場	
	○			千鳥越野球場	
	○			九州文化学園高等学校	
東彼杵町	サッカー	○	○	一般	そのぎシーサイド公園
川棚町		○	○	30代	川棚町中央公園運動広場
佐世保市		○	○	40代	佐世保市北部ふれあいスポーツ広場多目的広場
		○	○	50歳以上	佐世保市小佐々中央運動広場(A・B)
	○	○	60歳以上	佐世保市東部スポーツ広場ラグビー・サッカー場	
ソフトボール	○	○	成年男子FP	佐世保市東部スポーツ広場ソフトボール場	
	○	○	壮年男子SP	川棚町中央公園野球場	
	○	○	実年男子SP	もみじが丘中央公園A・B	
吾岐市		○		大谷総合公園グラウンド・大谷専用球場	
佐世保市		○	成年女子SP	佐世保市中央公園名切ソフトボール場A・B	
島原市	弓道	○	○		島原市塚丘公園体育館・弓道場・多目的広場
	レスリング		○		県立島原高校体育館
大村市	山岳	○			大村市体育文化センターサブアリーナ・クライミングウォール
	卓球	○	○		多良山系
	水泳		○		大村市体育文化センターメインアリーナ
諫早市	ウエイトリフティング		○		大村市属内プール
	馬術	○	○		県立諫早農業高校第1体育館
	銃剣道		○		千拓の里馬事公園
川棚町	グラウンド・ゴルフ	○			諫早市体育館
長崎市	クレー射撃	11月4日(日)			川棚大崎自然交流広場
	セーリング	10月28日(日)			長崎クレー射撃場
	柔道		○		長崎サンセットマリナー
	テニス	○	○		県立総合体育館武道場
	ボクシング	11月18日(日)			長崎市総合運動公園かきどまり庭球場
	カヌー	6月3日(日)			長崎市願訪体育館ボクシング場
	フェンシング	○	○		長崎市野母町
	ボート	6月3日(日)			県立長崎工業高校第2体育館
	ラグビーフットボール	○	○		長崎市琴海形上湾ボート場
	ライフル射撃	○	○		長崎市松山ラグビー・サッカー場
体操	○	○		長崎県小江原射撃場	
新体操	○	○		県立総合体育館メインアリーナ	
	○			県立総合体育館サブアリーナ	
平戸市	相撲		○		平戸市営相撲場
西海市	トライアスロン	7月16日(日)			西海市大島町
川棚町	ホッケー		○		川棚大崎自然公園交流広場
福岡市	アイススケート	11月4日(日)			福岡県立総合プールアクション
久留米市	アイスホッケー	1月12日(土)			スボガ久留米
	41競技				

第69回長崎県民体育大会各郡市競技別参加者数一覧

競技名	郡市名		長崎	佐世保	島原	諫早	大村	平戸	松浦	対馬	壱岐	五島	西海	雲仙	南島原	西彼杵	東彼杵	北松浦	新上五島	小計	合計	
	種別	性別																				
陸上	一般	男	22	55	20	27	28	18	12	15	20	11	5	28	53	7	7	1	9	335	442	
		女	9	25	5	11	1	0	2	7	5	5	1	8	23	4	2	0	0	107		
水泳	成年	男	37	39	12	31	15	12	0	0	0	11	0	4	12	9	0	0	4	187	310	
		女	28	33	5	23	12	2	5	0	0	2	0	1	6	5	0	0	3	123		
サッカー	一般	男	17	17	17	17	17	20	0	0	17	0	0	17	17	17	17	17	0	17	207	658
		30歳以上	男	17	17	17	17	17	17	0	0	17	17	0	17	17	17	17	18	17	237	
		40歳以上	男	17	17	17	17	17	17	0	0	0	17	0	17	17	17	18	0	17	205	
		80歳以上	男	17	17	15	17	18	13	0	0	0	0	0	12	17	15	0	0	17	159	
		80歳以上	女	0	0	2	0	1	4	0	0	0	0	0	5	0	2	0	0	0	14	
		80歳以上	男	17	15	17	7	15	9	0	0	0	0	0	0	0	0	0	0	0	0	
テニス	一般	男	8	5	8	8	8	8	0	8	4	4	5	4	5	5	0	5	5	74	198	
		女	5	5	0	5	8	5	0	0	4	5	5	5	5	5	0	4	5	64		
		ベテラン	男	4	4	4	4	4	4	0	5	4	4	4	4	4	4	0	3	4		60
ホッケー	成年	男	0	20	5	0	0	0	0	0	0	0	0	0	0	0	18	0	0	43	43	
		女	0	13	0	0	0	0	0	0	0	0	0	0	0	0	15	0	0	28		
ボクシング	成年	男	0	0	0	0	0	0	0	0	0	0	0	0	0	0	0	0	0	0	5	
		女	0	0	0	0	0	0	0	0	0	0	0	0	0	0	0	0	0	0		
		少年	男	0	5	0	0	0	0	0	0	0	0	0	0	0	0	0	0	0		
バレーボール	一般	男	0	9	14	14	14	12	14	13	14	11	14	13	14	15	13	10	14	208	642	
		女	0	13	17	17	17	12	14	9	9	0	17	17	17	15	16	0	15	205		
		壮年	男	17	18	17	17	17	14	0	15	13	0	17	12	17	14	17	12	14		229
体操	自由体操(男)	男	8	0	0	0	0	0	0	0	0	0	0	0	0	0	0	0	0	8	64	
	自由体操(女)	女	4	0	0	0	0	0	0	0	0	0	0	0	0	0	0	0	0	4		
	競技成年	女	4	0	0	4	0	0	0	0	0	0	0	0	0	0	0	0	0	8		
	新体操(男)	女	7	0	0	0	0	0	0	0	0	0	0	0	0	0	0	0	0	7		
	新体操(女)	女	0	0	0	13	12	0	0	0	0	0	0	0	12	0	0	0	0	37		
バスケットボール	一般	男	15	18	18	18	18	18	12	11	19	9	14	20	15	18	0	0	13	222	787	
		女	15	15	15	12	16	17	13	10	13	0	0	20	15	18	0	0	18	213		
	一般 30	男	18	15	0	15	17	13	12	15	10	14	0	20	15	18	0	0	0	180		
	一般 40	男	18	18	16	16	15	0	0	11	15	12	0	20	15	18	0	0	0	172		
レスリング	成年	男	2	0	4	0	0	0	0	0	0	0	8	10	0	0	0	0	0	21	21	
ウエイトリフティング	成年	男	0	0	0	19	0	0	0	0	0	1	0	0	0	0	0	0	0	17	17	
ハンドボール	成年	男	17	18	0	20	0	0	0	0	0	0	0	0	0	0	0	0	0	58	203	
		女	17	17	0	18	0	0	0	0	0	0	0	0	0	0	0	0	0	52		
	シニア	男	17	15	0	20	0	0	0	0	0	0	0	0	0	0	0	0	0	52		
		女	15	14	0	15	0	0	0	0	0	0	0	0	0	0	0	0	0	44		
ソフトテニス	成年	男	6	6	7	6	6	6	6	6	6	6	0	6	6	6	6	6	4	65	288	
		女	6	6	6	6	6	6	6	6	6	6	0	6	6	6	6	6	6	68		
	壮年二部	男	4	4	4	4	4	4	4	4	4	4	0	4	4	4	5	4	4	65		
		女	2	2	2	2	2	2	2	2	2	2	0	2	2	2	2	2	2	32		
卓球	一般	男	6	7	5	8	4	0	6	4	6	0	6	7	6	6	6	4	6	79	418	
		女	6	6	0	6	5	0	6	0	6	0	6	7	7	5	0	0	0	60		
	壮年	男	5	7	4	7	5	0	6	4	6	6	0	6	7	7	0	4	7	81		
		女	5	6	0	6	4	0	4	6	0	0	7	7	6	0	4	0	0	65		
	ベテラン	男	5	7	6	7	5	0	6	4	6	0	6	7	6	0	5	0	0	77		
		女	5	6	6	6	6	0	5	4	0	6	0	7	7	4	4	0	0	68		
軟式野球	成年	男	19	17	20	14	21	20	20	19	20	17	20	17	20	0	20	20	20	304	304	
相撲	成年	男	0	0	0	6	11	9	0	0	0	0	9	7	0	0	0	0	0	42	43	
		青年	男	0	0	0	0	0	0	0	0	0	0	1	0	0	0	0	0	1		
馬術	成年	男	0	0	0	2	0	0	0	0	0	0	0	0	0	0	0	0	0	0	2	8
		女	2	0	0	3	0	0	0	0	0	0	0	0	0	0	0	0	0	0	5	
		男	0	0	0	1	0	0	0	0	0	0	0	0	0	0	0	0	0	0	1	
		女	0	0	0	0	0	0	0	0	0	0	0	0	0	0	0	0	0	0	0	
		男	0	0	0	0	0	0	0	0	0	0	0	0	0	0	0	0	0	0	0	
乗馬	一般	男	8	8	0	7	8	7	0	0	8	8	0	7	8	0	0	0	8	77	77	

第69回長崎県民体育大会各郡市競技別参加者数一覧

競技名	郡市名		長崎	佐世保	島原	諫早	大村	宇戸	松浦	対馬	壱岐	五島	西海	豊後	南島原	西彼杵	東彼杵	北松浦	新上五島	小計	合計	
	種別	性別																				
ソフトボール	一般 FP	男	19	19	18	19	17	17	0	17	17	17	18	20	20	19	20	17	0	272	1,003	
	一般 SP	女	18	18	0	20	18	0	0	0	13	0	13	19	20	20	0	0	0	159		
	壮年 SP	男	17	18	17	18	20	17	17	17	17	20	20	17	20	19	19	13	18	304		
	実年 SP	男	19	17	17	19	18	17	0	17	18	17	0	17	20	20	18	17	19	268		
フェンシング	成年	男	5	0	0	4	0	0	0	0	0	0	0	0	0	0	0	0	0	0	9	26
		女	0	0	0	0	0	0	0	0	0	0	0	0	0	0	0	0	0	0	0	
	少年	男	4	0	0	5	0	0	0	0	0	0	0	0	0	0	0	0	0	0	9	
		女	2	0	0	3	0	0	0	0	0	0	0	0	0	0	0	0	0	0	5	
バドミントン	成年	男	10	9	0	10	9	7	0	6	0	8	8	8	9	10	8	7	8	118	382	
		女	10	9	0	10	8	7	8	9	0	6	8	7	0	10	0	7	8	108		
	青年	男	9	8	9	9	8	7	8	7	7	8	0	7	8	9	8	9	7	118		
		女	8	7	0	9	8	0	0	0	0	0	0	0	0	9	9	0	0	82		
弓道	成年	男	13	12	13	13	13	12	0	12	0	12	12	13	0	10	0	0	135	183		
		女	5	4	5	5	5	4	0	4	0	0	4	5	0	2	0	0	48			
ライフル射撃	成年	男	12	0	0	0	0	0	0	0	0	0	0	0	0	0	0	0	0	12	15	
		女	3	0	0	0	0	0	0	0	0	0	0	0	0	0	0	0	0	3		
	射撃(長距離)	男	0	0	0	0	0	0	0	0	0	0	0	0	0	0	0	0	0	0		
		女	0	0	0	0	0	0	0	0	0	0	0	0	0	0	0	0	0	0		
	射撃(短距離)	男	0	0	0	0	0	0	0	0	0	0	0	0	0	0	0	0	0	0		
		女	0	0	0	0	0	0	0	0	0	0	0	0	0	0	0	0	0	0		
剣道	成年	男	5	6	6	6	6	6	6	6	6	6	6	6	6	6	6	5	6	99	188	
		女	3	3	4	4	4	3	4	3	4	4	3	4	4	0	3	0	4	84		
	一般	男	0	3	0	0	0	0	0	0	0	0	0	0	0	0	0	0	0	3		
		女	3	0	4	4	4	0	4	3	0	0	0	4	0	4	0	0	0	30		
ラグビーフットボール	一般	男	28	20	28	28	28	0	0	0	0	0	0	0	28	28	0	0	20	198		
	壮年40	男	28	28	0	0	28	0	0	0	0	0	0	0	0	0	0	0	0	77		
山岳	成年	男	0	0	0	0	4	0	0	0	0	0	0	0	0	0	0	0	0	4	84	
		女	0	0	0	0	4	0	0	0	0	0	0	0	0	0	0	0	0	8		
	壮年	男	16	0	0	4	4	0	0	0	0	0	0	0	2	4	0	0	0	28		
		女	6	0	0	2	0	0	0	0	0	0	0	0	0	0	5	0	0	13		
剣道	一般	男	5	8	0	0	7	0	0	0	0	0	0	0	7	0	0	0	0	25	26	
		女	0	0	0	0	1	0	0	0	0	0	0	0	0	0	0	0	0	1		
	少年	男	0	0	0	0	0	0	0	0	0	0	0	0	0	0	0	0	0	0		
		女	0	0	0	0	0	0	0	0	0	0	0	0	0	0	0	0	0	0		
アーチェリー	成年	男	13	9	0	0	9	0	0	0	0	0	0	0	0	0	0	0	0	31		
		女	0	1	0	0	1	0	0	0	0	0	0	0	0	0	0	0	0	2		
空手道	成年	男	0	8	0	0	0	8	0	0	7	0	0	2	10	0	0	0	0	31		
		女	0	2	0	0	0	0	0	0	0	0	0	0	0	0	0	0	0	2		
クレー射撃	成年	男	0	14	0	0	0	0	0	0	0	0	0	0	0	0	0	0	0	14		
		女	0	0	0	0	0	0	0	0	0	0	0	0	0	0	0	0	0	0		
ボウリング	成年	男	28	28	14	31	27	0	0	7	8	7	0	0	0	0	0	0	0	148		
		女	9	9	6	2	5	0	0	1	2	2	0	0	0	0	0	0	0	36		
ゲートボール	一般	男	5	6	0	6	6	4	2	8	8	3	0	4	5	3	5	0	3	84		
		女	2	0	0	1	1	2	3	0	0	2	7	3	2	2	2	0	5	32		
グラウンドゴルフ	成年	男	6	7	6	6	7	6	6	6	6	6	6	6	6	6	6	6	6	98		
		女	6	8	6	6	6	6	6	6	6	6	6	6	6	6	6	6	6	98		
少林寺拳法	成年	男	12	3	3	5	6	0	0	0	0	4	0	0	0	0	1	0	0	34		
		女	2	5	0	3	2	0	0	0	0	2	0	0	0	0	0	1	0	15		
	壮年	男	2	1	1	2	2	0	0	0	0	0	0	0	0	0	0	0	0	8		
		女	0	0	1	0	0	0	0	0	0	0	0	0	0	0	0	0	0	1		
	親子(親)	男	1	1	0	1	1	0	2	0	0	0	0	0	0	0	0	0	0	6		
		女	0	0	1	0	0	0	0	0	0	0	0	0	0	0	0	0	0	1		
	親子(子)高校生以上	男	0	0	0	0	0	0	0	0	0	0	0	0	0	0	0	0	0	0		
		女	0	0	0	0	0	0	0	0	0	0	0	0	0	0	0	0	0	0		
親子(子)中学生以下	男	1	0	0	1	1	0	0	0	0	0	0	0	0	0	0	0	0	3			
	女	0	1	1	0	0	1	0	0	0	0	0	0	0	0	0	0	0	3			
35競技	合計	男	575	584	378	627	488	320	143	235	268	288	182	359	443	322	263	148	289	6,748		
		女	188	227	82	216	153	87	78	62	72	44	61	121	137	140	88	27	65	1,838		
		合計	773	821	458	743	651	387	219	207	340	289	223	480	580	462	341	178	334	7,584		

平成30年度ながさき県民総スポーツ祭総合開会式における
選手団団長・旗手一覧

No.	郡 体 協 市 名	団 長 名	選手団旗手名	競 技 名
1	長 崎 市	川村 豊彦	園田 勝男	サ ッ カ ー
2	佐 世 保 市	吉澤 俊介	山口 信二	陸 上
3	島 原 市	古川 龍三郎	山田 明弘	バ レ ー ボ ー ル
4	諫 早 市	小川 充弘	馬場 慎一	サ ッ カ ー
5	大 村 市	島 宿行	原 健斗	バ レ ー ボ ー ル
6	平 戸 市	辻村 敏	大山 賢之	バ レ ー ボ ー ル
7	松 浦 市	篤尾 誠	橋本 秀明	バ レ ー ボ ー ル
8	対 馬 市	小田 保比古	小島 秀隆	バ レ ー ボ ー ル
9	壱 岐	松永 裕一	安永 雅都	バ レ ー ボ ー ル
10	五 島 市	磯田 敏治	山口 和文	体 育 協 会 事 務 局
11	西 海 市	山口 孝生	野口 明仁	相 撲
12	雲 仙 市	佐藤 義隆	松尾 蕃	バ レ ー ボ ー ル
13	南 島 原 市	松本 政博	田口 善	サ ッ カ ー
14	西 彼 杵 郡	長田 和幸	相川 修三	サ ッ カ ー
15	東 彼 杵 郡	池本 洋一	乙内 信助	バ レ ー ボ ー ル
16	北 松 浦 郡	土田 一博	末永 敏洋	ソ フ ト ボ ー ル
17	新 上 五 島	前田 満	服部 弘武	バ レ ー ボ ー ル

第69回長崎県民体育大会郡市別競技成績一覧表

(3位まで)

競技名	種別	郡市名																
		長崎	佐世保	島原	諫早	大村	平戸	松浦	対馬	老岐	五島	西海	雲仙	南島原	西彼杵	東彼杵	北松浦	新上五島
陸上	一般男子		1		2									3				
	一般女子		1		3									2				
	総合		1		3									2				
水泳	成年男子	2	1		3													
	成年女子	2	1		3													
	一般男子	3	3		1										2			
サッカー	30歳以上		1		3	3									2			
	40歳以上	1				2						3				3		
	50歳以上	2		3	1		3											
	総合	2	3		1		3								3			
テニス	成年男子	2	1		3													
	成年女子	1	2		3													
	総合	2	1		3													
ホッケー		2														1		
バレーボール	一般男子		2		3							1						
	一般女子			2		1					3							
	総合				2	1					3							
体操・新体操	成年男子一部(体操)	1																
	成年男子二部(体操)	1																
	成年女子一部(新体操)	2			1													
	成年女子二部(新体操)	1																
	総合	1			2	3									2			
	総合	2	3		1	3												
バスケットボール	一般男子	2	3		1	3												
	一般女子	1	2	3									3					
	一般男子30以上	2			3										1			
	一般男子40以上	1					3		3						2			
	総合	1			3		3		3						2			
レスリング			2									3	1					
ハンドボール	成年男子	2	3		1													
	成年女子	2	1		3													
	シニア男子	1	3		2													
	シニア女子	3	1		2													
	総合	1	1		1													
ソフトテニス	成年男子A		3	1	2								3					
	成年男子B						3							1		2		
	成年女子A	1	2		3	3				3								
	成年女子B						3					1			3	2		
	成年二部A		3		1	2				3								
	成年二部B							2				1		3			3	
総合	2	2	2	1			2				1		3				3	
卓球	一般男子	1	2		3	3												
	一般女子		2			3						1		3				
	壮年男子	1	2		3										3			
	壮年女子		2		1	3											3	
	ベテラン男子	3			3					1					2			
	ベテラン女子	1	2		3										3			
	総合	2	1		3					1					3			
軟式野球	1			2		3												3
相撲				2		1					3							
柔道	1	3		2	3													
ソフトボール	成年男子一般PP	2					3				3		1					
	壮年SP				1	3						3						2
	実年SP					1								3	3			2
	成年女子一般SP	2				3						3	1					
	総合	3			2							3	1					
フェンシング	1			2														
バドミントン	青年男子		2		3	1										3		
	青年女子	2	3			1										3		
	成年男子	1	2			3										3		
	成年女子	1	3			3										2		
	総合		1			2										3		
弓道	男子			1		2						2		2				
	女子	1		2			3											
剣道	成年		1			3						2						
	青年	2	1	2	3													
	一般女子			1	3													
総合		1	2	3														
ラグビーフットボール	Aハート		3	1	2													
	Bハート	2											3	1				3
山岳	成年男子	1				2								3				
	成年女子					1												
	壮年男子	1																
	壮年女子	2														1		
銃剣道	2				1								3					
アーチェリー	1	3			2													
空手道	1					3												2
クレー射撃	1																	
ボウリング(総合)	2	1			3													
ゲートボール								1			2		3					
少林寺拳法	2	3								1			3					
グラウンドゴルフ	男子の部			3														1
	女子の部					3												2
トライアスロン	2	1		3														
1位入賞数	25	20	4	11	9	1	0	2	0	2	1	3	4	3	3	0	0	0
2位入賞数	23	13	7	11	8	0	1	0	0	1	2	1	4	7	1	2	2	2
3位入賞数	4	13	3	25	14	8	1	1	0	3	5	6	7	10	3	1	3	3
入賞数合計	52	46	14	47	31	9	2	3	0	5	8	10	15	20	7	3	5	5

【陸上競技】

	種目	1位		2位		3位	
男子30歳未満	100m	小山 知祐 佐世保	11.34 -1.2	林 祐太郎 諫早	11.38 -1.2	前道 瑞貴 諫早	11.44
男子30歳未満	400m	前道 瑞貴 諫早	50.91	佐藤 史哉 佐世保	51.18	大久保望夢 雲仙	54.33
男子30歳未満	1500m	濱田 和浩 長崎	4:02.65	山口 忠大 佐世保	4:09.97	石田 紘樹 長崎	4:09.98
男子30歳未満	5000m	徳永 晃希 島原	15:34.51	入江 龍 島原	15:41.92	廣瀬 航 佐世保	15:48.84
男子30歳未満	走高跳	南原 圭吾 南島原	1m70	松永 幹太 佐世保	1m60	古藤 鉄平 対馬	1m55
男子30歳未満	走幅跳	笹本 健太 大村	6m15 0.0	古藤 鉄平 対馬	5m95 0.0	佐藤 涼平 佐世保	5m92
男子30歳未満	砲丸投 (7.260kg)	溝 真実 西海	12m40	西川 貴太 島原	12m14	中島 諒 西海	11m92
男子30歳未満	やり投 (0.800kg)	今田 直也 諫早	65m38 NGR	西田 隆藏 南島原	55m98	野口 貴史 島原	54m46
男子30~39歳	100m	岩元 一章 五島	11.39 -2.4	奥村 健司 島原	11.65 -2.4	中本 諒平 佐世保	11.67
男子30~39歳	400m	植田 翔吾 壱岐	53.15	山本 孝弘 長崎	53.46	橋本 裕太 諫早	55.97
男子30~39歳	5000m	福地 宏行 佐世保	15:38.71	水本 直行 西彼	15:52.92	樋口 貴英 壱岐	15:56.63
男子30~39歳	走幅跳	奥村 健司 島原	6m60 +1.6	齊藤 毅 対馬	6m18 +0.8	上野 博 佐世保	6m17
男子30~39歳	砲丸投 (7.260kg)	山内 哲郎 大村	11m75	入口 弘一 新上五島	11m05	安永 孝徳 南島原	10m34
男子30~39歳	やり投 (0.800kg)	松尾 祐介 東彼	40m64	入口 弘一 新上五島	35m84	黒木 泰幸 壱岐	31m61
男子40~44歳	100m	平野 大司 五島	12.62 -3.0	松本 隆之 壱岐	13.08 -3.0	岩佐 哲也 対馬	13.09
男子40~44歳	5000m	鷲尾 優一 長崎	15:46.49	松田 憲二 諫早	15:56.51	小宮 輝明 対馬	16:46.46
男子40~44歳	走幅跳	前川 準 佐世保	6m03 +0.6	松本 隆之 壱岐	5m45 +1.8	山口 信二 佐世保	5m34
男子40~44歳	砲丸投 (7.260kg)	増田 龍二 雲仙	9m22	古田 雅英 南島原	8m79	前川 準 佐世保	8m76
男子40~44歳	やり投 (0.800kg)	赤瀬 圭祐 五島	46m98	竹藤 敬介 壱岐	40m35	古田 雅英 南島原	38m86
男子45~49歳	100m	松尾 朋 長崎	12.70 -2.4	田中 克哉 佐世保	13.13 -2.4	横田 耕嗣 南島原	13.13
男子45~49歳	5000m	戸田 匡臣 佐世保	17:07.58	俣屋 義雄 長崎	17:24.15	林田 二浩 島原	17:33.07
男子45~49歳	走幅跳	町田 康隆 五島	5m50 +1.4	横田 考一 諫早	5m36 +1.3	小長 賢二 佐世保	5m24
男子45~49歳	砲丸投 (7.260kg)	上杉 篤史 大村	9m64	坂本 洋二 佐世保	8m62	北川 洋一 佐世保	8m26
男子50~59歳	100m	浦山 一寛 長崎	12.25 -1.7	小森 洋 大村	12.72 -1.7	渡邊 健三 佐世保	12.76
男子50~59歳	5000m	堤 朗 佐世保	17:11.24	土肥 正幸 佐世保	17:19.09	空谷 治 大村	18:01.67
男子50~59歳	走幅跳	前田 祥紀 大村	5m44 +1.0	竹下 洋一 諫早	5m00 0.0	小森 洋 大村	4m89
男子50~59歳	砲丸投 (7.260kg)	隈部 清久 南島原	11m25	原田 武茂 対馬	10m81	中島 信明 佐世保	10m10
男子60歳以上	100m	安浪 勝之 諫早	14.00 -1.5	吉田 健治 島原	14.12 -1.5	福島 和弘 南島原	14.48
男子60歳以上	5000m	古賀 隆則 佐世保	18:47.19	谷本 雅嗣 平戸	19:55.39	山田 秀徳 東彼	20:00.09
男子60歳以上	走幅跳	安浪 勝之 諫早	4m69 +0.4	吉田 健治 島原	4m41 +0.9	石丸 菊弘 大村	4m32
男子60歳以上	砲丸投 (7.260kg)	宮上 浩二 新上五島	12m16 NGR	一宮 義幸 対馬	9m61	永留 泉 対馬	9m30
男子年齢別	4×100m	諫早 横田 考一 竹下 洋一 江口 賢剛 前道 瑞貴	46.81	対馬 國分 和幸 岩佐 哲也 齊藤 毅 桐谷 知成	46.82	壱岐 古賀 一典 松本 隆之 坂元 美仁 平本 伶大	48.43

【陸上競技】

	種目	1位		2位		3位	
女子30歳未満	100m	前田 陽香 佐世保	14.33 -1.6	池田 愛 佐世保	14.46 -1.6	門畑 綾花 松浦	14.54
女子30歳未満	800m	鶴田 彩希 大村	2:36.60	立岡 千明 佐世保	2:39.29	山口 笑佳 諫早	2:44.60
女子30歳未満	3000m	前田 美帆 佐世保	10:40.95	鶴田 彩希 大村	10:46.06	山口 笑佳 諫早	12:35.52
女子30歳未満	走高跳	横尾みらの 諫早	1m30	森山小奈史 佐世保	1m20	本多 美有 南島原	1m20
女子30歳未満	走幅跳	山口 祐果 佐世保	5m00 +2.1	山瀬 未来 西彼	4m83 +1.5	高尾 恵里 諫早	4m69
女子30歳未満	砲丸投 (4.000kg)	糸瀬萌菜花 対馬	9m43	横尾美乃佳 諫早	8m55	本多 涼菜 南島原	8m38
女子30歳未満	やり投 (0.600kg)	糸瀬萌菜花 対馬	41m04	西田 美里 南島原	37m95	網代 理佐 対馬	32m28
女子30~39歳	100m	武井 ゆか 佐世保	16.36 -2.5	林田 里沙 南島原	17.87 -2.5		
女子30~39歳	800m	松尾 智子 佐世保	2:33.39	藤崎三枝子 松浦	2:41.55	井上 美香 長崎	2:54.91
女子30~39歳	3000m	松尾 智子 佐世保	10:55.86	塩塚 弘子 諫早	11:06.61	波田あやの 対馬	13:38.69
女子30~39歳	走幅跳	福浦 美佳 五島	4m15 +1.7	林田真那英 五島	4m08 +2.1	益本 直子 佐世保	3m27
女子30~39歳	砲丸投 (4.000kg)	林田真那英 五島	10m66	宮崎 理香 南島原	9m46	津留美智留 対馬	7m69
女子30~39歳	やり投 (0.600kg)	松山 絢子 長崎	29m32	平野 愛 西彼	29m31	井関 美晴 南島原	28m00
女子40~49歳	100m	小川 瑠美 佐世保	14.15 -2.2	荒川 香苗 長崎	15.39 -2.2	森 万利子 松浦	15.96
女子40~49歳	3000m	小柳 由香 長崎	10:38.05	鬼塚 美樹 佐世保	11:11.85	田中ゆき子 東彼	13:07.72
女子40~49歳	走幅跳	小川 瑠美 佐世保	4m07 +2.6	高見 千春 南島原	3m54 +1.6	森 万利子 松浦	3m29
女子40~49歳	砲丸投 (4.000kg)	阿比留よう子 対馬	8m77	高見 千春 南島原	8m57	吉田 里美 佐世保	6m48
女子50歳以上	100m	宮崎 明子 諫早	16.11 -2.3	小笹 清子 島原	20.70 -2.3		
女子50歳以上	3000m	佐藤 恵子 長崎	12:45.98	岩本フミ子 西海	13:01.75	中村セキ子 佐世保	14:15.77
女子50歳以上	走幅跳	木戸 祥子 諫早	3m86 +1.6	宮崎 明子 諫早	3m34 +2.4		
女子50歳以上	砲丸投 (4.000kg)	内田智恵子 南島原	10m40	杉原由美子 佐世保	8m43	宮崎 薫 佐世保	6m55
女子共通	4×100m	佐世保 小川 瑠美 前田 陽香 山口 祐果 池田 愛	53.83	西彼 平野 愛摘 山瀬 未来 市山 綾乃 北村 奈夕	55.28	南島原 門畑 美奈 本多 美有 本多 涼菜 荒木 遙菜	58.57
	男子得点	佐世保	129点	諫早	78点	南島原	75点
	女子得点	佐世保	103点	南島原	67点	諫早	52.5点
	男女総合得点	佐世保	232点	南島原	142点	諫早	130.5点

42年ぶり2回目

【水泳競技】

●県新 ○県タイ ◎大会新 △大会タイ

種目	1位			2位			3位			
	氏名	所属	記録	氏名	所属	記録	氏名	所属	記録	
一般男子	50m自由形	山口 昌輝	佐世保	24.97	田川 真矢	平戸	26.13	高尾 照人	長崎	26.14
	100m自由形	山口 昌輝	佐世保	55.50	大我 耀平	諫早	56.62	松本 祐平	大村	59.76
	200m自由形	大我 耀平	諫早	1:59.51	大渡 功晟	長崎	2:00.24	田中 秀史	佐世保	2:03.08
	50m背泳ぎ	神崎 亮丞	長崎	27.60	西村 全機	平戸	27.90	松岡 祐馬	諫早	28.06
	100m背泳ぎ	松岡 祐馬	諫早	1:00.40	松尾 勇輔	佐世保	1:02.11	久保田 健斗	長崎	1:05.38
	50m平泳ぎ	村田 隼人	長崎	△30.36	山口 吉生	諫早	30.59	田代 廉太	大村	30.82
	100m平泳ぎ	山口 吉生	諫早	1:06.36	山口 幸朗	諫早	1:09.54	松本 祐平	大村	1:12.55
	50mバタフライ	霍田 真志	佐世保	27.73	茂見 滉斗	諫早	28.03	末竹 聖人	長崎	28.32
	100mバタフライ	高尾 照人	長崎	1:00.86	松岡 涼太	諫早	1:02.49	茂見 滉斗	諫早	1:02.70
	200m個人メドレー	西村 全機	平戸	2:15.13	御手洗 仁	長崎	2:18.62	松岡 涼太	諫早	2:24.81
	フリーリレー	村田、大渡 久保田、伊野	長崎	1:39.32	大我、茂見 松岡、松岡	諫早	1:43.38	森、山口 松尾、高野	佐世保	1:44.99
	メドレーリレー	松岡、山口 山口、松岡	諫早	1:52.80	松尾、高野 沖田、霍田	佐世保	1:55.88	岳藤、田代 岩本、松本	大村	1:59.64
30歳以上	50m自由形	山口 真司	諫早	26.84	辻塚 洋平	諫早	27.30	下釜 正俊	長崎	27.46
	50m背泳ぎ	中村 隆彦	佐世保	◎27.70	吉村 純平	佐世保	29.43	柴田 浩志	長崎	30.64
	50m平泳ぎ	原口 直樹	佐世保	32.19	吉村 純平	佐世保	32.99	辻 秀介	大村	33.83
	50mバタフライ	京田 佳大	佐世保	27.59	山口 真司	諫早	29.33	大山 豊範	大村	30.02
	フリーリレー	江頭、京田 瀬戸、原口	佐世保	1:48.74	柴田、下釜 佐々木、玉井	長崎	1:49.09	山口、山口 辻塚、岩佐	諫早	1:50.24
	メドレーリレー	吉村、原口 中村、京田	佐世保	◎1:51.58	江島、森山 山口、金三津	諫早	2:02.22	野副、玉井 柴田、下釜	長崎	2:06.56
40歳以上	50m自由形	小林 弘明	諫早	27.69	江頭 嘉之	佐世保	27.96	小辻 英俊	島原	28.08
	50m背泳ぎ	野副 元起	長崎	36.58	佐々木 進	長崎	37.01	坂井 竜吾	諫早	37.68
	50m平泳ぎ	芳 司 修	佐世保	34.02	玉井 崇	長崎	34.06	森山 伸治	諫早	35.10
	50mバタフライ	玉井 崇	長崎	29.70	小辻 英俊	島原	30.84	小中 俊斉	島原	30.90
50歳以上	50m自由形	日高 隆洋	島原	29.49	中塚 弘幸	大村	30.46	一ノ瀬 健文	佐世保	31.31
	50m背泳ぎ	中塚 弘幸	大村	37.71	石崎 義信	新上五島	39.88	一ノ瀬 健文	佐世保	41.29
	50m平泳ぎ	田原 正伸	平戸	38.59	城戸 弘史	長崎	38.84	矢野 一彦	佐世保	39.24
	50mバタフライ	矢野 一彦	佐世保	◎29.41	日高 隆洋	島原	31.64	瀬戸口 次男	大村	34.13
60歳以上	50m自由形	湯野 孝	佐世保	31.41	東 島 武	長崎	32.42	津田 光政	長崎	33.81
	50m背泳ぎ	湯野 孝	佐世保	39.91	林田 繁樹	長崎	43.96	松山 博文	佐世保	48.27
	50m平泳ぎ	大塚 純則	佐世保	39.61	津田 光政	長崎	42.47	北 田 実	長崎	44.10
	50mバタフライ	東 島 武	長崎	34.67	野本 和之	佐世保	35.40	米田 裕治	諫早	36.99
70歳以上	50m自由形	緒方 徳光	佐世保	◎31.87	権藤 哲郎	長崎	32.08	森 洋 一	諫早	34.81
	50m背泳ぎ	湯川 幸太郎	長崎	44.58	矢野 康行	諫早	48.84	平田 信彦	西彼杵	52.05
	50m平泳ぎ	森 洋 一	諫早	43.82	山本 正則	長崎	51.92	-	-	-
	50mバタフライ	緒方 徳光	佐世保	◎34.11	湯川 幸太郎	長崎	37.23	廣瀬 健治	島原	43.25
混合リレー	坂本、中村 芳司、矢野	佐世保	◎1:45.38	高尾、柴田 佐々木、榎屋	長崎	1:50.60	松岡、辻塚 金三津、米田	諫早	1:55.29	

【水泳競技】

●県新 ○県タイ ◎大会新 △大会タイ

種 目	1 位			2 位			3 位			
	氏名	所属	記録	氏名	所属	記録	氏名	所属	記録	
一般女子	50m自由形	菅 晴 瑠 奈	大村	◎27.68	丸尾 くるみ	大村	30.36	長 門 茜	長崎	32.27
	100m自由形	菅 晴 瑠 奈	大村	1:00.67	田 原 侑	平戸	1:10.21	山下 詩織	大村	1:11.65
	50m背泳ぎ	松尾 美咲	諫早	31.59	本木 京花	佐世保	33.37	辻塚 由梨絵	諫早	34.54
	100m背泳ぎ	松尾 美咲	諫早	1:09.43	本木 京花	佐世保	1:12.49	山本 菜々実	諫早	1:26.02
	50m平泳ぎ	竹田 有紀	長崎	39.25	山口 喬子	諫早	40.72	武富 千波	佐世保	41.51
	100m平泳ぎ	竹田 有紀	長崎	1:24.22	山口 喬子	諫早	1:30.23	木曾 莉佳子	諫早	1:39.34
	50mバタフライ	渡辺 美郷	佐世保	◎30.06	松 浦 光	佐世保	32.49	松尾 くるみ	大村	32.67
	100mバタフライ	渡辺 美郷	佐世保	◎1:07.18	-	-	-	-	-	-
	200m個人メドレー	辻塚 由梨絵	諫早	2:57.92	-	-	-	-	-	-
	フリーリレー	日高、丸尾 山下、菅	大村	2:01.16	田中、武富 松浦、渡辺	佐世保	2:06.24	木曾、新野 森、松尾	諫早	2:10.81
メドレーリレー	本木、武富 松浦、渡辺	佐世保	2:18.20	日高、菅 山下、丸尾	大村	2:18.22	松尾、山口 辻塚、森	諫早	2:18.58	
30歳以上	50m自由形	古川 沙織	佐世保	32.11	中道 夏希	大村	32.14	松川 範子	長崎	32.49
	50m背泳ぎ	富川 まどか	佐世保	34.06	永田 菜穂子	大村	35.50	金三津 晴海	諫早	36.98
	50m平泳ぎ	若杉 佳奈	長崎	40.91	中道 夏希	大村	41.41	古川 沙織	佐世保	43.07
	50mバタフライ	富川 まどか	佐世保	◎30.67	永田 菜穂子	大村	33.17	太田 良子	佐世保	38.68
	フリーリレー	中道、永田 松尾、木下	大村	2:10.15	富川、古川 大川内、松本	佐世保	2:10.80	田中、吉川 上戸、椎野	長崎	2:24.70
メドレーリレー	木下、中道 永田、松尾	大村	2:26.90	藤崎、古川 太田、大川内	佐世保	2:28.15	金三津、平田 山口、三根	諫早	2:36.04	
40歳以上	50m自由形	藤崎 慈子	佐世保	31.58	松尾 智子	大村	32.35	田中 真奈美	長崎	33.06
	50m背泳ぎ	藤崎 慈子	佐世保	36.53	田中 真奈美	長崎	41.49	林 由香里	長崎	47.23
	50m平泳ぎ	松尾 佳恵	長崎	45.92	林 由香里	長崎	47.50	岡本 恵理子	佐世保	51.11
	50mバタフライ	山口 真理	西彼杵	49.29	-	-	-	-	-	-
50歳以上	50m自由形	岡 慎 子	大村	36.50	三浦 恵美子	西彼杵	36.84	椎野 素子	長崎	38.78
	50m背泳ぎ	上戸 真弓	長崎	49.14	羽田野 歩	佐世保	50.04	山崎 京子	松浦	50.47
	50m平泳ぎ	山口 由佳里	諫早	42.13	岡 慎 子	大村	47.53	川崎 順子	長崎	48.29
	50mバタフライ	山口 由佳里	諫早	36.09	三浦 恵美子	西彼杵	42.37	田中 りか	長崎	46.90
60歳以上	50m自由形	古川 三重子	長崎	◎35.10	本山 説子	長崎	40.13	新庄 朋子	佐世保	41.55
	50m背泳ぎ	福田 緑	佐世保	43.09	児玉 啓子	佐世保	46.23	西山 恵美子	長崎	52.06
	50m平泳ぎ	峯 ひさ子	大村	47.65	江崎 多美子	長崎	50.92	辻 裕 子	佐世保	51.31
	50mバタフライ	江崎 多美子	長崎	47.85	宮崎 由美	西彼杵郡	49.77	宗 由美子	五島	54.39
70歳以上	50m自由形	池田 博子	諫早	45.73	久本 アヤ子	諫早	45.88	松井 やす江	長崎	46.87
	50m背泳ぎ	藤波 スズ子	佐世保	◎51.34	久本 アヤ子	諫早	55.20	法村 恵美子	新上五島	59.80
	50m平泳ぎ	藤波 スズ子	佐世保	◎51.19	池田 博子	諫早	◎56.50	徳江 みよ子	佐世保	1:03.24
	50mバタフライ	渡辺 和江	佐世保	1:04.19	中野 美佐子	長崎	1:07.79	徳江 みよ子	佐世保	1:14.70
混合リレー	菅、永田 松尾、岡	大村	◎2:06.41	松浦、富川 藤崎、羽田野	佐世保	2:08.94	松尾、金三津 三根、中村	諫早	2:21.04	

男子総合

1位 佐世保 (8年連続18回目)
2位 長崎
3位 諫早

女子総合

佐世保 (21年ぶり5回目)
長崎
諫早

【サッカー競技】

総合成績
 1位 藤早 (2年ぶり10回目)
 2位 長崎
 3位 佐世保・西彼杵

一般の部 (60分ゲーム)

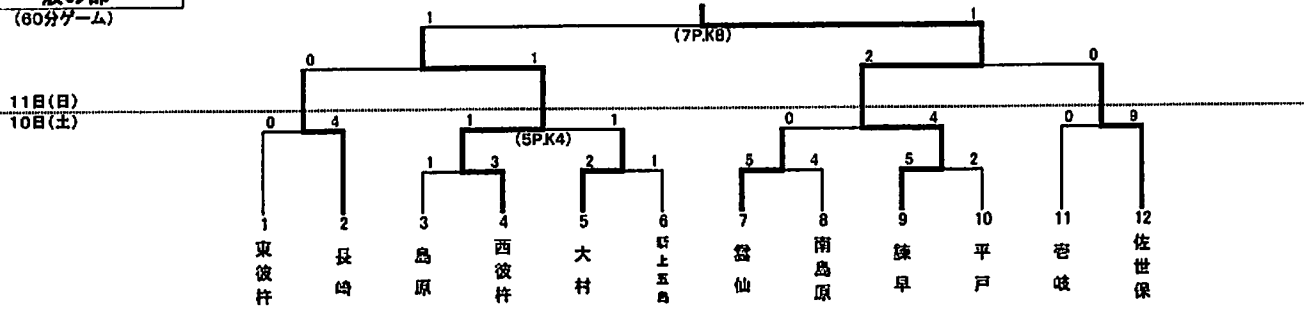

30歳以上の部 (60分ゲーム)

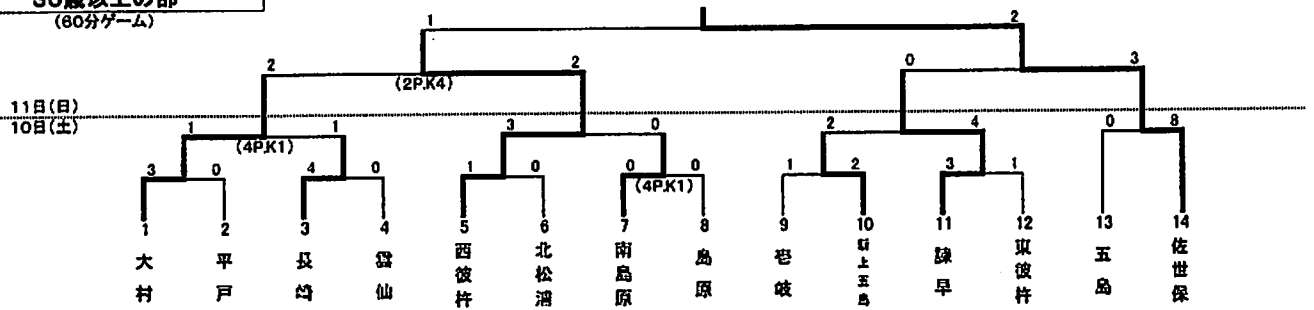

40歳以上の部 (60分ゲーム)

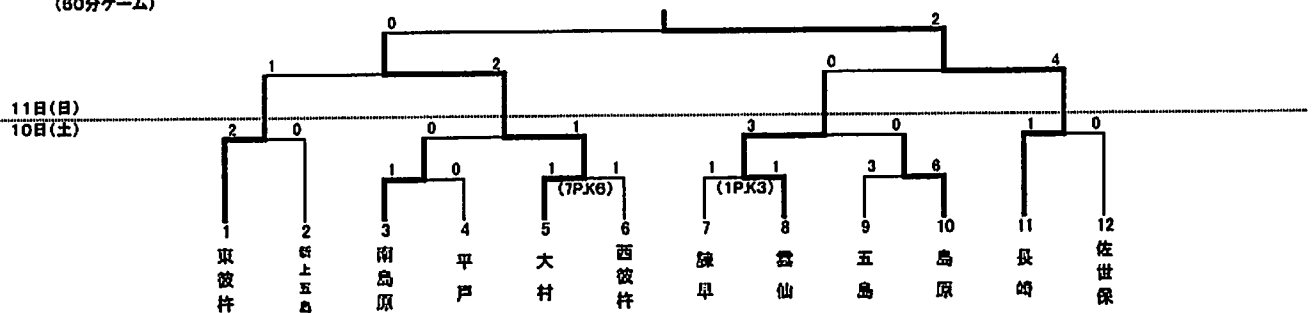

50歳以上の部 (40分ゲーム)

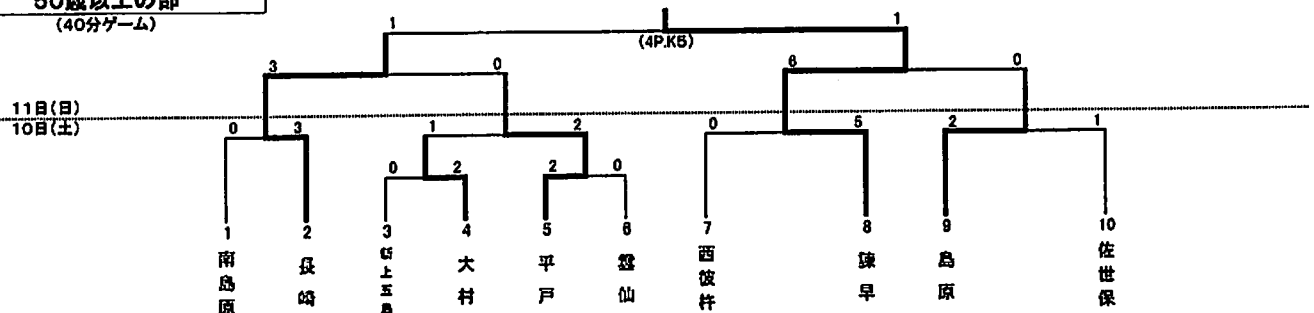

60歳以上の部 (40分ゲーム)

11日のみ

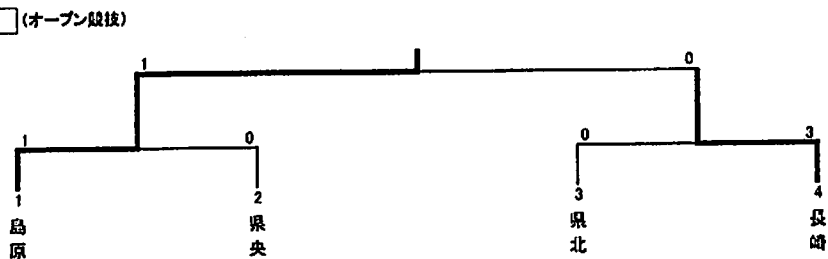

【テニス競技】

〈男女総合〉

- 1位 佐世保(3年ぶ27回目)
- 2位 長崎
- 3位 諫早

〈男子総合〉

- 1位 佐世保
- 2位 長崎
- 3位 諫早

〈女子総合〉

- 1位 長崎
- 2位 佐世保
- 3位 諫早

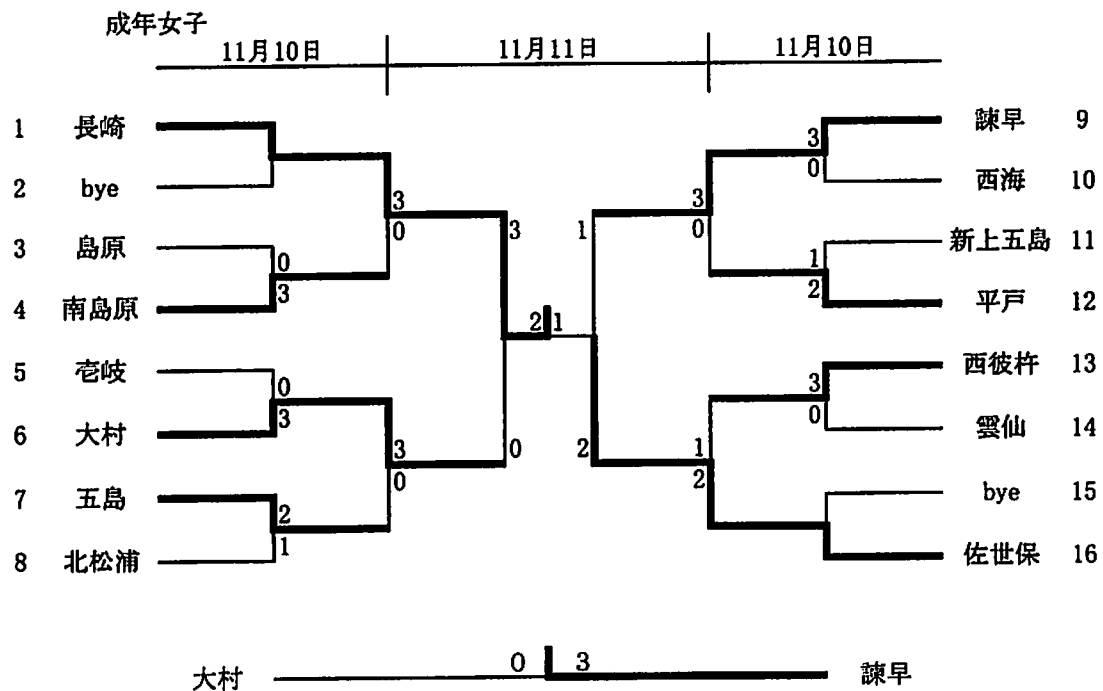
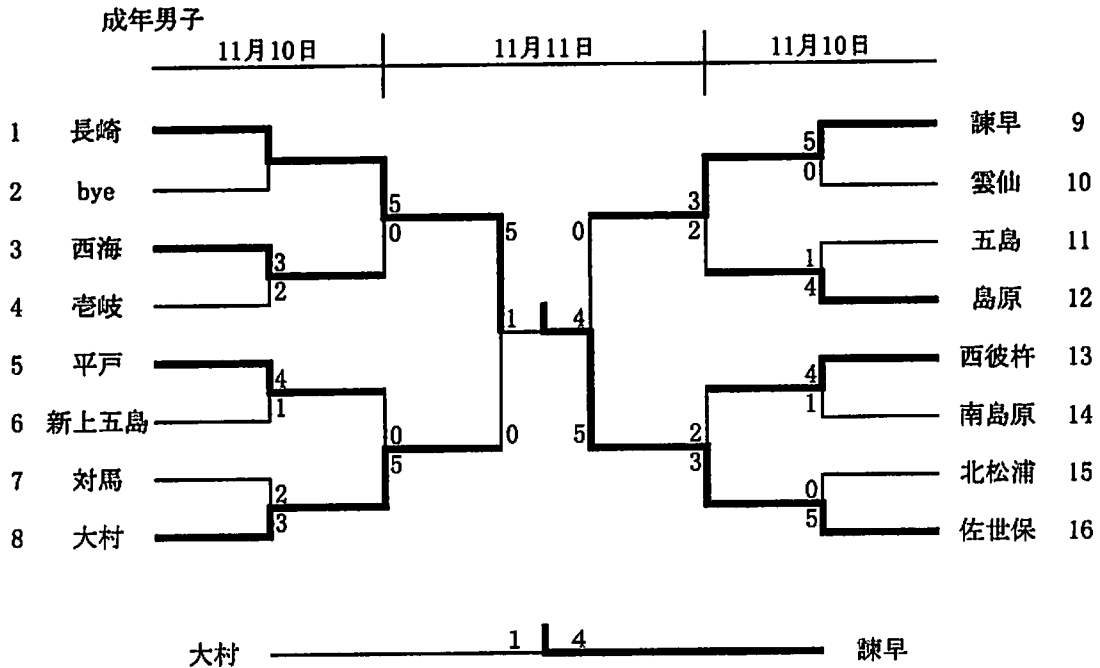

【ボート競技】

種目	1位			2位			3位		
	氏名	所属	記録	氏名	所属	記録	氏名	所属	記録
成年男子 舵手付フォア	-	チョープロ	3分31秒90	藤 翼	長崎大学 医学部	3分36秒02	菅 賢	長崎大学 医学部	4分18秒77
成年男子 シングルスカル	小野 絃輝	チョープロA	4分10秒08	斧澤 友寛	チョープロA	4分15秒23	田出 有人	山口大学	4分32秒39
成年女子 舵手付クオドルブル	長崎 遥 抜	-	4分39秒64	大村高枝 混成	-	5分03秒81	-	-	-
成年女子 シングルスカル	林田 聡季	長崎県選抜A	4分38秒23	北村 梨花	チョープロ	4分49秒32	ローレン・クカハン	チーム城南	4分55秒83
マスターズ シングルスカル	廣田 良弘	琴海艇友会	5分59秒59	相川 邦治	琴海艇友会	6分05秒85	-	-	-
中学以下 シングルスカル	中学 男子	鼓 誠二郎	RC長崎	4分58秒34	-	-	-	-	-
	中学 女子	-	-	-	-	-	-	-	-

【ホッケー競技】

総合成績 1位 東彼杵(3年連続35回目) 2位 佐世保

成年男子

東彼杵 4 ($\begin{matrix} 1-1 \\ 1-1 \\ 1-1 \\ 1-0 \end{matrix}$) 3 佐世保

成年女子

東彼杵 7 ($\begin{matrix} 5-2 \\ 2-3 \end{matrix}$) 5 佐世保

【ボクシング競技】

No.	階級	氏名	所属	勝敗	氏名	所属	備考
成年の部							
1	成年の部	森 歩 夢	ウルフバック	○ 認定	○ 吉村 宗矩	ウルフバック	成年男子の部(全日本社会人選手権認定スパ)3:00×2R
2	女子の部	松竹 朱生	長崎鶴洋	○ 認定	○ 金子 恵理	長崎ボクシングジム	成年女子の部(全日本女子選手権認定スパ)3:00×2R
少年女子の部							
3	LF	永松 英里	長崎鶴洋	○ WP 2-1	× 高本 通夏	清峰	2:00×3R
少年男子の部							
4	F	栗崎 倫太郎	瓊浦	○ WP 2-1	× 荒尾 爽太	長崎鶴洋	
5	B	松尾 翔瑠	長崎鶴洋	× WP 2-1	○ 佐々木 翼	長崎鶴洋	
6	LW	川口 彪吾	瓊浦	○ WP 3-0	× 烏山 冬聖	長崎鶴洋	
7	W	川西 響	長崎東	○ WP 3-0	× 鷗濱 智輝	瓊浦	

【バレーボール競技】

総合成績
 1位 大村(2年ぶり2回目)
 2位 諫早
 3位 西海

一般男子の部

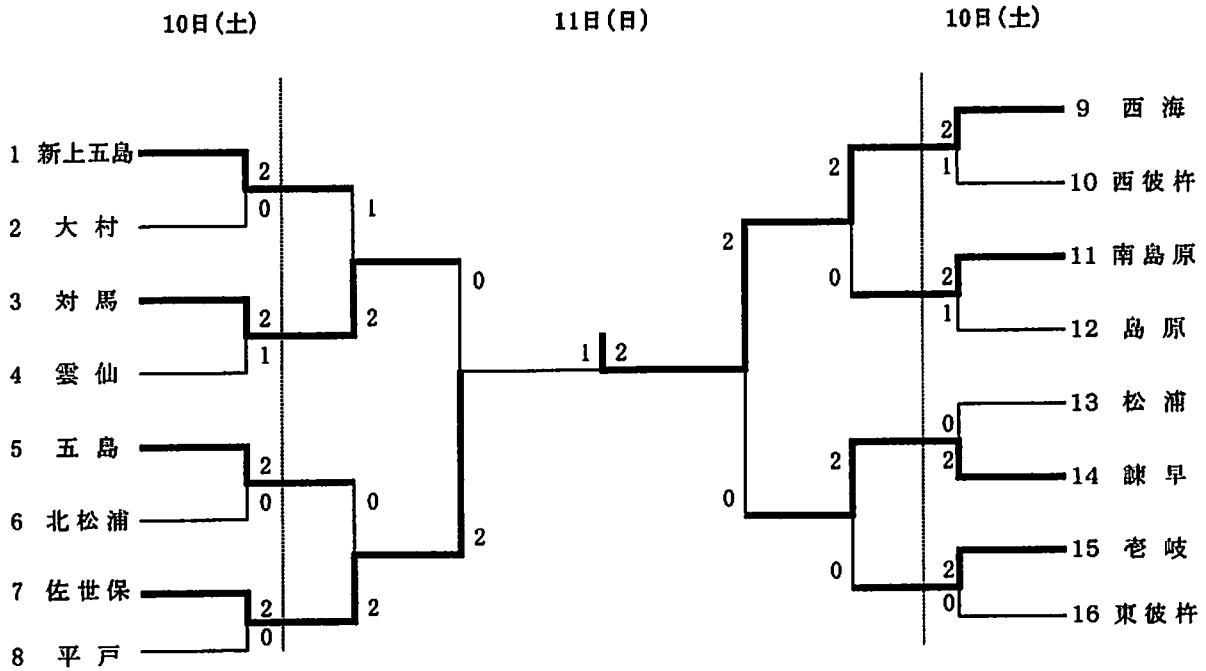

一般女子の部

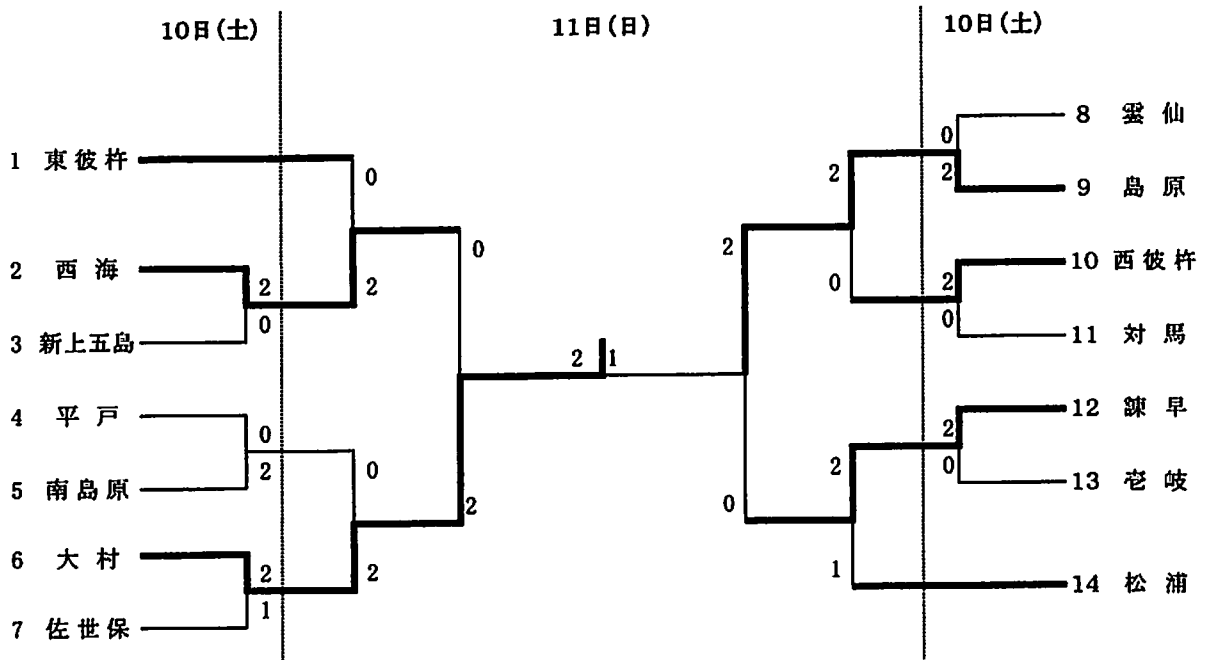

【バレーボール競技】

壮年の部

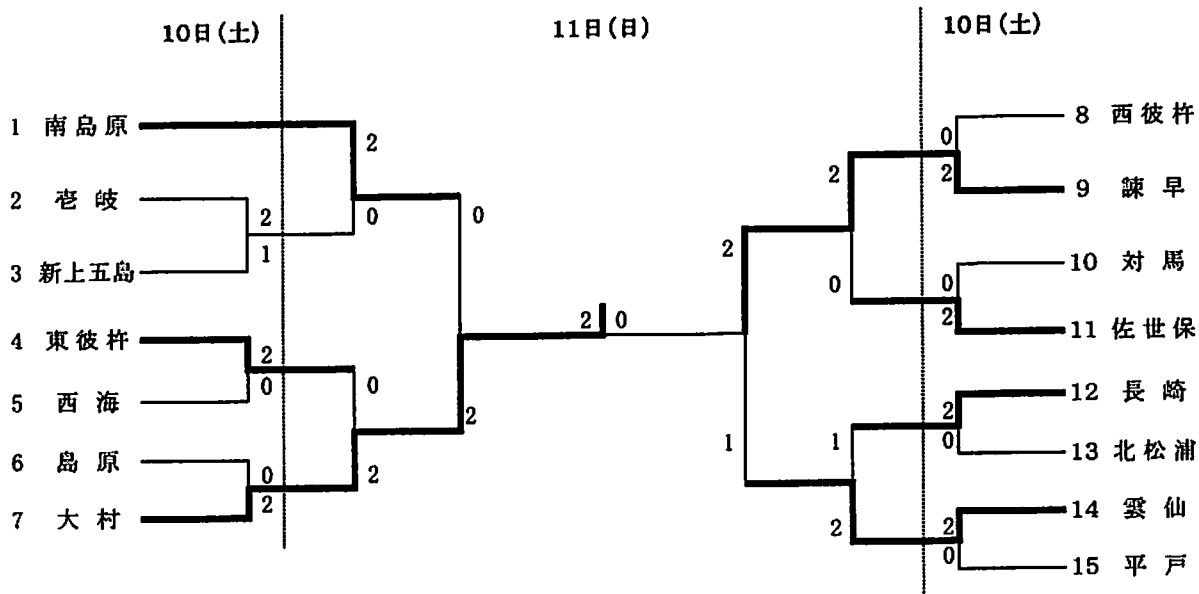

ママさんの部

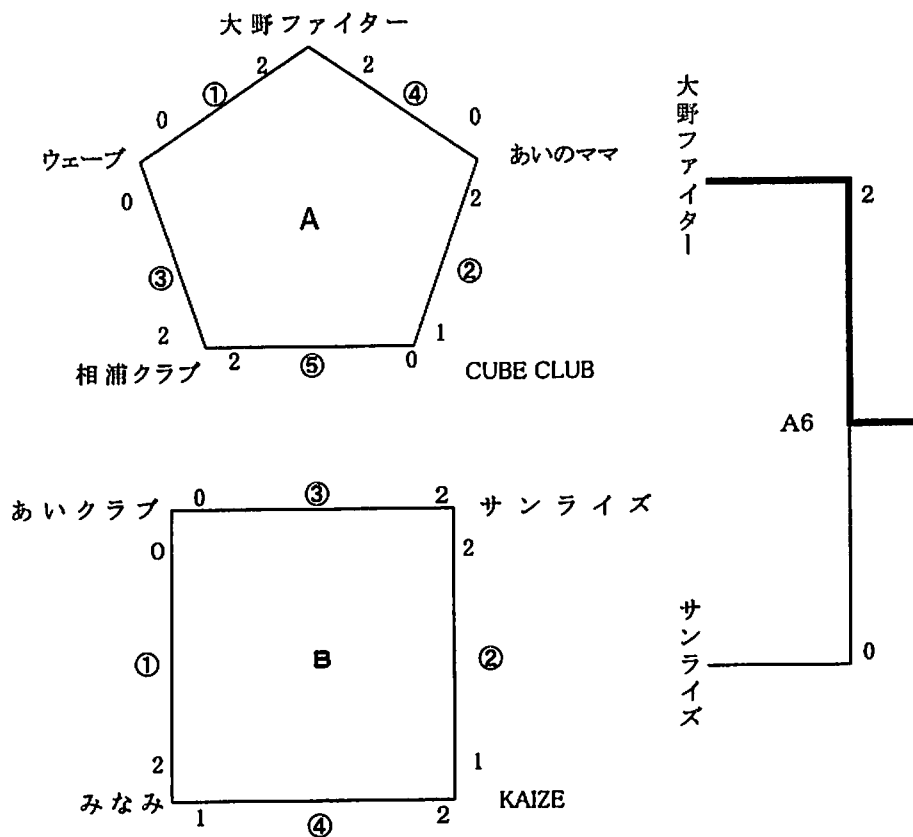

【体操競技】

総合成績 1位 長崎(2年ぶり41回目)
2位 諫早
3位 大村

個人総合成績

	成年男子1部			成年男子2部			成年女子1部		
	氏名	所属	得点	氏名	所属	得点	氏名	所属	得点
1位	鈴田佳祐	長崎	28.80	江頭善次郎	長崎	19.10	内村周子	諫早	20.00
2位	高田洋平	長崎	28.10	三宅良市 開田謙児	長崎	18.50	内村春日		
3位	河野一輝	長崎	24.00	竹中祐介			高柳侑奈	長崎	18.60

※3名同率2位

※2名同率1位

種目成績

	種目	氏名	所属	得点
成年男子	ゆか	鈴田佳祐	長崎	9.40
	あん馬	-	-	-
	つり輪	鈴田佳祐 高田洋介	長崎	9.50
	跳馬	鈴田佳祐		
	平行棒	河野一輝 犬丸晴次	長崎	7.00
	鉄棒	高田洋介		
女子	跳馬	高柳侑奈 井上ひかり	長崎	9.30
	平行棒	藤田夏帆		
	平均台	内村春日	諫早	10.00
	ゆか	内村周子	諫早	10.30

【新体操競技】

1部

	チーム名	D	E	減点	得点
1位	長崎	4.250	7.500	0.00	11.750

2部

	チーム名	D	E	減点	得点
1位	大村	4.900	5.950	0.00	10.850
2位	西彼杵	4.300	5.850	0.00	10.150
3位	諫早	3.250	5.500	0.00	8.750

【バスケットボール競技】

総合成績

- 1位 長崎(3年連続35回目)
- 2位 西彼杵
- 3位 諫早

【一般女子】

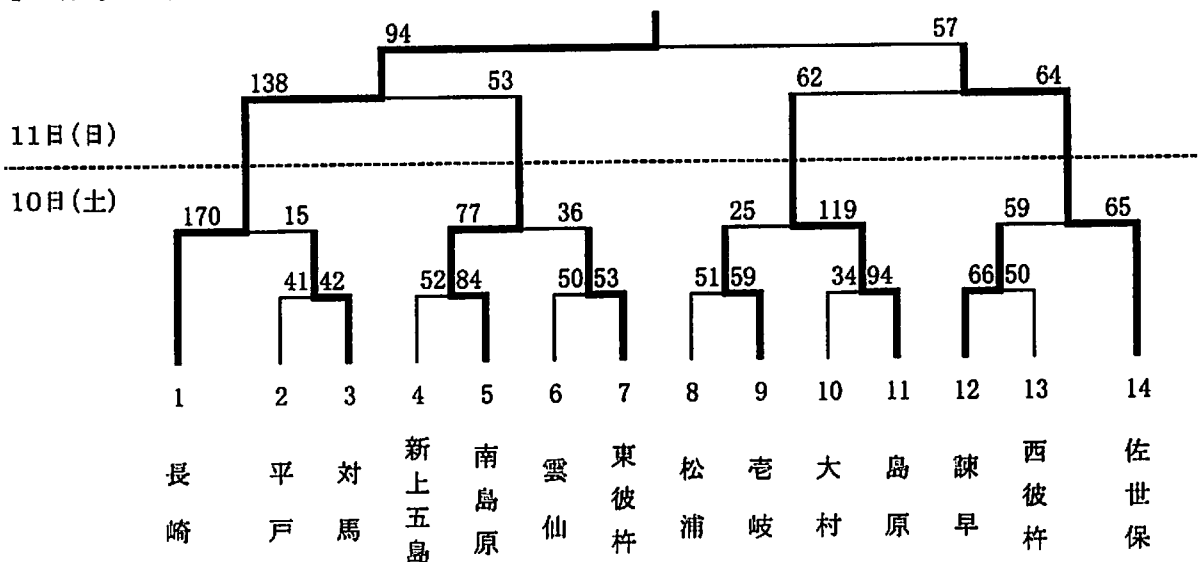

【一般男子 30歳以上】

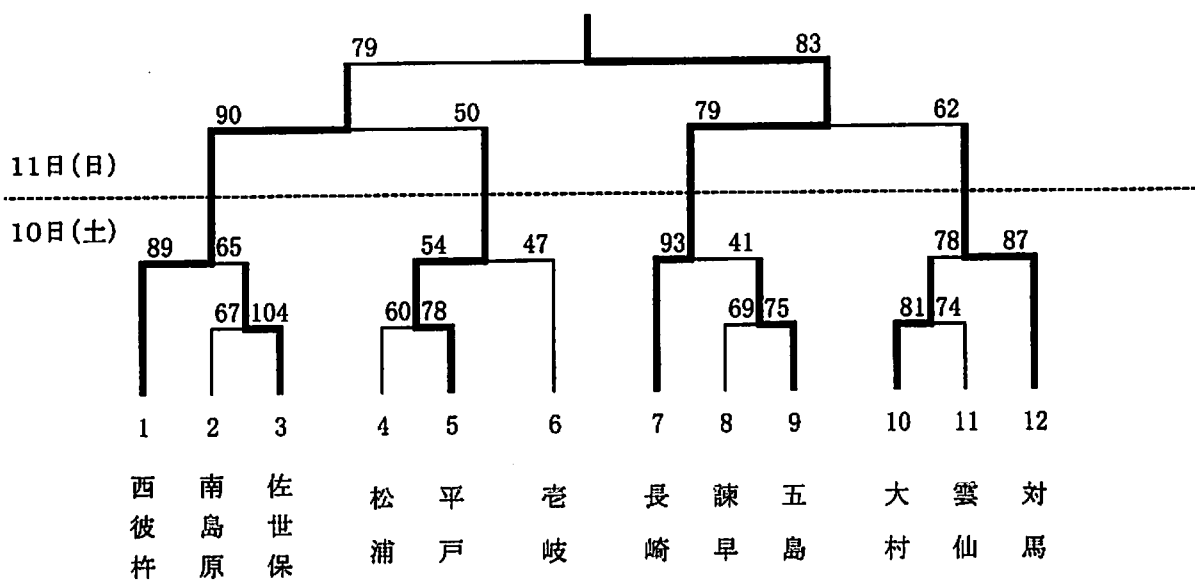

【バスケットボール競技】

【一般男子 40歳以上】

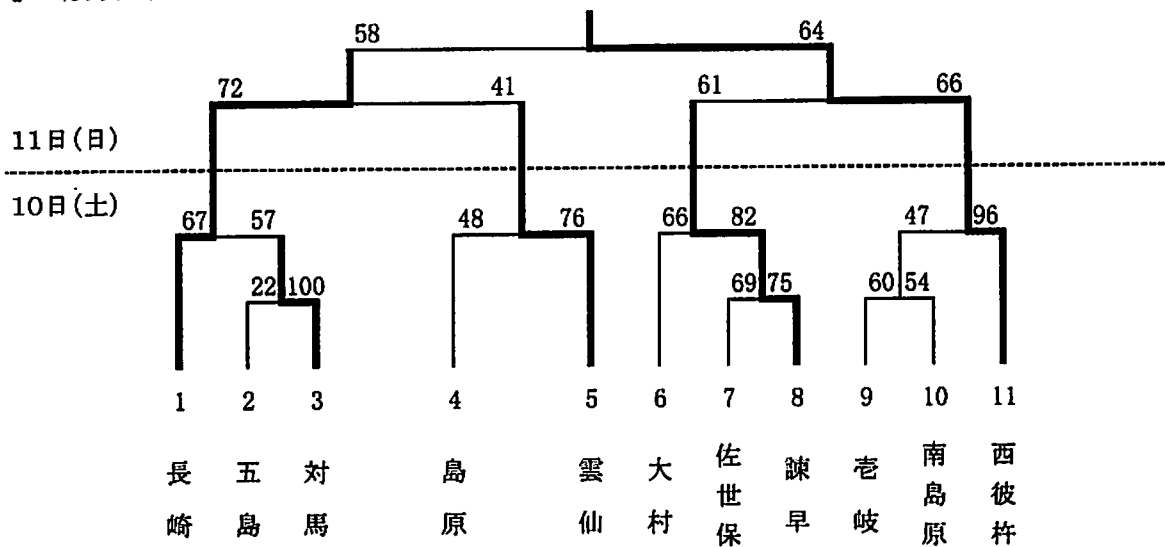

【一般男子】

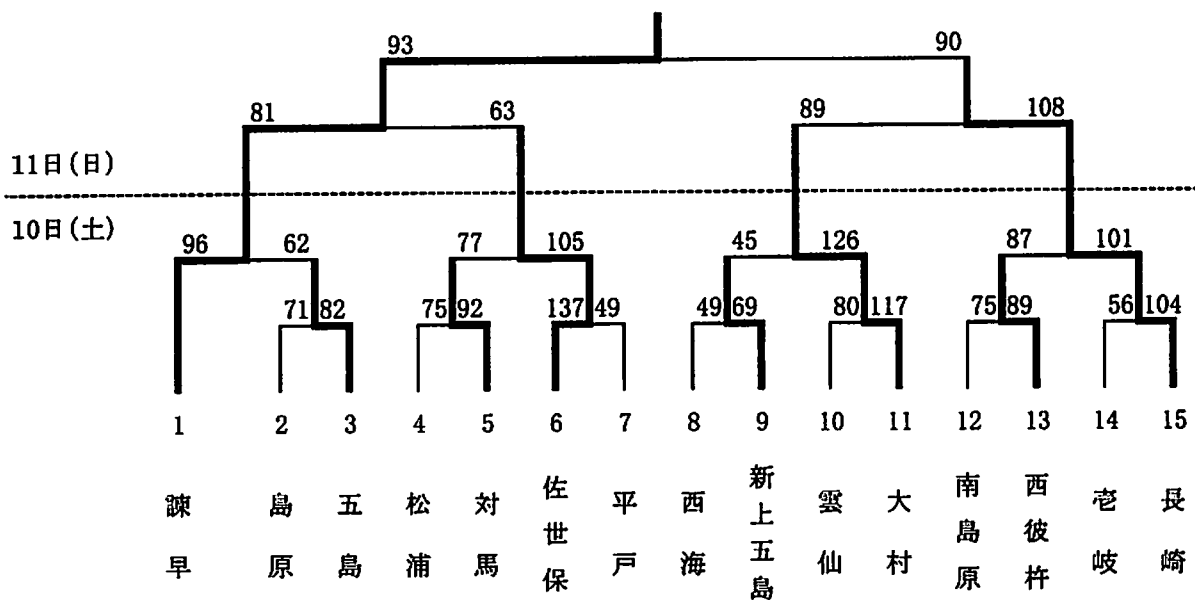

【アイススケート競技】

種目	1位		
	氏名	所属	記録
成年男子500m	竹内 悠	松浦	47秒83
成年男子1000m	竹内 悠	松浦	1分42秒38

【レスリング競技】

【団体戦】

第1位 南島原(7年ぶり3回目)

第2位 島原

第3位 雲仙

【個人戦】

階級	1位		2位		3位	
	氏名	所属	氏名	所属	氏名	所属
60kg級	小林 哲也	雲仙	石川 薫	雲仙	西田 光宏	南島原
66kg級	古賀 修一	南島原	白石 真吾	南島原	-	-
74kg級	村上 貴之	島原	樫澤 誠也	雲仙	本村 鷹也	南島原
84kg級	松坂 鴻誠	南島原	谷川 誠一	島原	-	-
84kg以上級	松本 岬	島原	森野 直	南島原	中村 大介	長崎

【セーリング競技】

種目	1位	2位	3位
	氏名	氏名	氏名
ウインドサーフィン クラス	川邊 陽久	-	-
ディンギークラス スナイプ級	古賀 誠次・北澤 大希	皆川 大地・澄川 楽人	-
ディンギークラス 420級	本多 優斗・塩田 一稀	木下 翔暉・山中 大翼	小林 璃花・谷口 あやか
ディンギークラス レーザー級	田口 林次	森田 潔	入江 大介・原田 隆
ディンギークラス レーザーラジアル級	森崎 邦弘	吉村 亮汰	-

【ウェイトリフティング競技】

●県新 ○県タイ ◎大会新 △大会タイ

種目	1位			2位			3位		
	氏名	所属	記録	氏名	所属	記録	氏名	所属	記録
56Kg級	松添 尚也	西海	140	-	-	-	-	-	-
62Kg級	東 祐樹	諫早	155	平湯 亮介	雲仙	137	-	-	-
69Kg級	奥村 太郎	雲仙	150	平本 邦夫	諫早	130	-	-	-
77Kg級	山口 直幸	諫早	270	永江 秀太	雲仙	180	-	-	-
85Kg級	三隅 寿人	諫早	170	吉田 健一	諫早	160	富崎 伸一郎	諫早	110
94Kg級	浦川 正也	諫早	230	直塚 一考	雲仙	195	副田 恵太	諫早	145

【ハンドボール競技】

総合成績 1位 諫早(2年連続3回目) ※3地区ともに8点となり、3地区優勝となります。
 1位 長崎(2年ぶり11回目)
 1位 佐世保(3年ぶり40回目)

【一般男子】

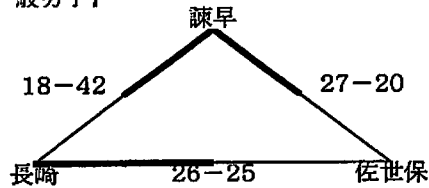

【一般女子】

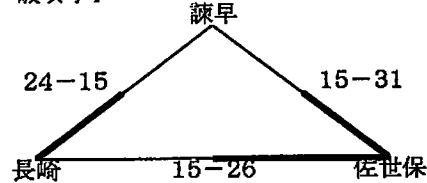

【シニア男子】

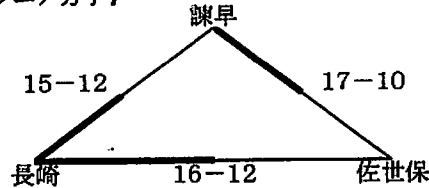

【シニア女子】

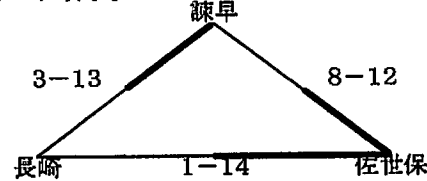

【自転車競技】

種目	1位		2位		3位	
	氏名	所属	氏名	所属	氏名	所属
ピストバイク成年男子の部 フライング200mTT	菊池 雄幸	PASTA&PCG	外村 貴司	熊本市役所	岩本 将平	日本精工
ピストバイク少年男子の部 フライング200mTT	朝長 直哉	鹿町工業 高等学校	松本 敬之	鹿町工業 高等学校	川原 清雅	鹿町工業 高等学校
ピストバイク少年女子の部 フライング200mTT	野元 麻有	清峰高校	谷村 夢愛	鹿町工業 高等学校	-	-
ピストバイク中学男子の部 フライング200mTT	松本 昂大	川畑中学校	大津 颯斗	長崎東中学校	-	-
小学5・6年の部 200mTT	深江 銀太郎	楠橋小学校	木山 息吹	口石小学校	望月 楓	清水小学校
小学女子の部 200mTT	深江 双葉	楠橋小学校	-	-	-	-
小学5・6年の部 400mTT	木山 息吹	口石小学校	深江 銀太郎	楠橋小学校	望月 楓	清水小学校
ロードバイク成年男子の部 1kmTT	島内 健治	アルカンシエル	深江 鉄平	医療法人 わかば会	上田 慎也	アルカンシエル
ロードバイク成年女子の部 500mTT	田中 美春	アルカンシエル	金子 沙也加	アルカンシエル	-	-
ピストバイク成年男子の部 1kmTT	岩本 将平	日本精工	外村 貴司	熊本市役所	菊池 雄幸	PASTA&PCG
ピストバイク少年男子の部 1kmTT	山内 達也	鹿町工業 高等学校	川原 清雅	鹿町工業 高等学校	松本 敬之	鹿町工業 高等学校
ピストバイク少年女子の部 500kmTT	野元 麻有	清峰高校	谷村 夢愛	鹿町工業 高等学校	-	-
ピストバイク中学男子の部 1kmTT	松本 昂大	川畑中学校	大津 颯斗	東長崎中学校	-	-
ロードバイク成年男子の部 2kmインディヴィデュアルバシユート	深江 鉄平	医療法人 わかば会	島内 健治	アルカンシエル	上田 慎也	アルカンシエル
ロードバイク成年女子の部 2kmインディヴィデュアルバシユート	田中 美春	アルカンシエル	金子 沙也加	アルカンシエル	明地 麻由	アルカンシエル
ピストバイク成年男子の部 4kmインディヴィデュアルバシユート	岩本 将平	日本精工	外村 貴司	熊本市役所	菊池 雄幸	PASTA&PCG
ピストバイク高校男子の部 3kmインディヴィデュアルバシユート	平瀬 光喜	鹿町工業 高等学校	原 将実	鹿町工業 高等学校	松尾 勇斗	鹿町工業 高等学校
ピストバイク高校女子の部 2kmインディヴィデュアルバシユート	野元 麻有	清峰高校	谷村 夢愛	鹿町工業 高等学校	-	-
ピストバイク中学男子の部 インディヴィデュアルバシユート	松本 昂大	川畑中学校	大津 颯斗	東長崎中学校	-	-

【ソフトテニス競技】

総合成績 1位 諫早(6年連続13回目)
2位 長崎・佐世保・島原

成年男子

Aグループ

(Aパート)

郡・市・名	1	2	3	4	勝率	ゲーム差	順位
1 島原		②	③	②	3/3		1
2 南島原	1		③	1	1/3	2	2
3 対馬	0	0		②	1/3	-2	4
4 雲仙	1	②	1		1/3	0	3

(Bパート)

郡・市・名	5	6	7	8	勝率	ゲーム差	順位
5 佐世保		②	②	1	2/3	0	2
6 大村	1		0	1	0/3		4
7 諫早	1	③		③	2/3	2	1
8 長崎	②	②	0		2/3	-2	3

島原

1

Bグループ

(Aパート)

郡・市・名	9	10	11	12	勝率	ゲーム差	順位
9 西彼杵		②	②	③	3/3		1
10 老岐	1		1	②	1/3		3
11 平戸	1	②		②	2/3		2
12 松浦	0	1	1		0/3		4

(Bパート)

郡・市・名	13	14	15	16	勝率	ゲーム差	順位
13 東彼杵		②	0	0	1/3		3
14 新上五島	1		0	0	0/3		4
15 北松浦	③	③		②	3/3		1
16 五島	③	③	1		2/3		2

西彼杵

0

成年女子

Aグループ

(Aパート)

郡・市・名	1	2	3	4	勝率	ゲーム差	順位
1 諫早		②	1	③	2/3		2
2 西彼杵	1		0	③	1/3		3
3 長崎	②	③		③	3/3		1
4 対馬	0	0	0		0/3		4

(Bパート)

郡・市・名	5	6	7	8	勝率	ゲーム差	順位
5 佐世保		②	②	②	3/3		1
6 大村	1		②	③	2/3		2
7 島原	1	1		③	1/3		3
8 五島	1	0	0		0/3		4

長崎

0

Bグループ

(Aパート)

郡・市・名	9	10	11	12	勝率	ゲーム差	順位
9 北松浦		③	②	③	3/3		1
10 南島原	0		0	1	0/3		4
11 平戸	1	③		③	2/3		2
12 老岐	0	②	0		1/3		3

(Bパート)

郡・市・名	13	14	15	16	勝率	ゲーム差	順位
13 新上五島		1	②	②	2/3	-1	3
14 雲仙	②		1	②	2/3	1	1
15 東彼杵	1	②		②	2/3	0	2
16 松浦	1	1	0		0/3		4

雲仙

②

成年Ⅱ部

Aグループ

(Aパート)

郡・市・名	1	2	3	4	勝率	ゲーム差	順位
1 諫早		③	③	②	3/3		1
2 南島原	0		1	1	0/3		4
3 島原	0	②		1	1/3		3
4 五島	1	②	②		2/3		2

(Bパート)

郡・市・名	5	6	7	8	勝率	ゲーム差	順位
5 大村		②	②	②	3/3		1
6 長崎	1		③	1	1/3		3
7 老岐	1	0		0	0/3		4
8 佐世保	1	②	③		2/3		2

諫早

1

Bグループ

(Aパート)

郡・市・名	9	10	11	12	勝率	ゲーム差	順位
9 西彼杵		1	②	③	2/3		2
10 雲仙	②		③	②	3/3		1
11 平戸	1	0		0	0/3		4
12 対馬市	0	1	③		1/3		3

(Bパート)

郡・市・名	13	14	15	16	勝率	ゲーム差	順位
13 東彼杵		②	1	1	1/3		3
14 北松浦	1		0	1	0/3		4
15 松浦	②	③		②	3/3		1
16 新上五島	②	②	1		2/3		2

雲仙

1

【卓球競技】

総合成績 1位 佐世保(22年ぶり6回目)
 2位 長崎
 3位 諫早

一般男子 決勝トーナメント

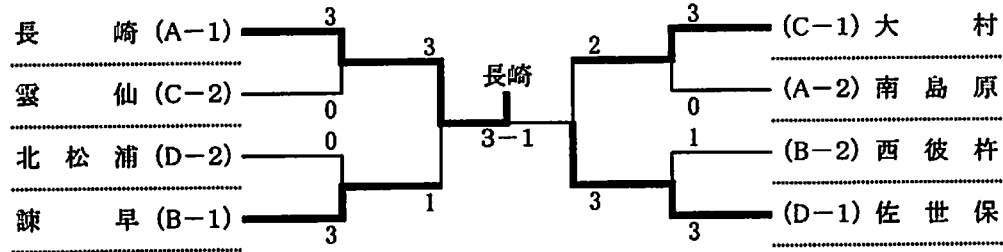

郡市名	長崎	島原	南島原	得点	順位
A 長崎	—	3-0	3-0	4	1
島原	0-3	—	0-3	2	3
南島原	0-3	3-0	—	3	2

郡市名	諫早	松浦	壱岐	西彼杵	得点	順位
B 諫早	—	3-0	3-0	3-2	6	1
松浦	0-3	—	1-3	0-3	3	4
壱岐	0-3	3-1	—	2-3	4	3
西彼杵	2-3	3-0	3-2	—	5	2

郡市名	雲仙	大村	新上五島	東彼杵	得点	順位
C 雲仙	—	1-3	3-0	3-1	5	2
大村	3-1	—	3-0	3-1	6	1
新上五島	0-3	0-3	—	1-3	3	4
東彼杵	1-3	1-3	3-1	—	4	3

郡市名	佐世保	対馬	北松浦	得点	順位
D 佐世保	—	3-0	3-1	4	1
対馬	0-3	—	0-3	2	3
北松浦	1-3	3-0	—	3	2

一般女子 決勝トーナメント

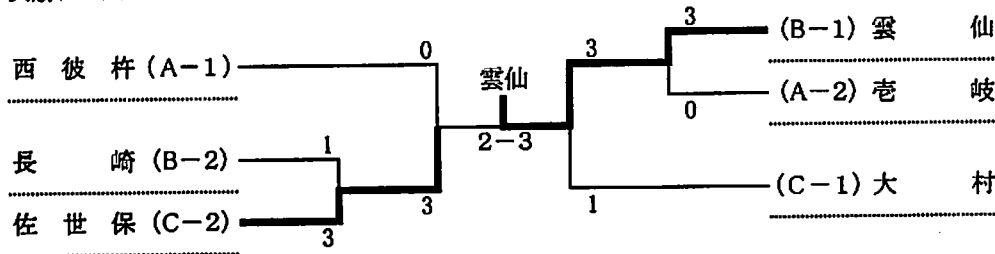

郡市名	西彼杵	東彼杵	壱岐	得点	順位
A 西彼杵	—	3-0	3-0	4	1
東彼杵	0-3	—	2-3	2	3
壱岐	0-3	3-2	—	3	2

郡市名	長崎	諫早	雲仙	松浦	得点	順位
B 長崎	—	3-0	1-3	3-0	5	2
諫早	0-3	—	1-3	3-1	4	3
雲仙	3-1	3-1	—	3-1	6	1
松浦	0-3	1-3	1-3	—	3	4

郡市名	南島原	佐世保	大村	得点	順位
C 南島原	—	1-3	1-3	2	3
佐世保	3-1	—	1-3	3	2
大村	3-1	3-1	—	4	1

【卓球競技】

壮年男子
決勝トーナメント

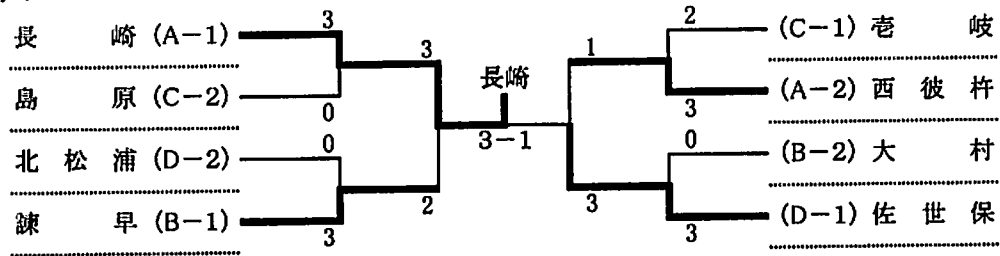

A	郡市名	西彼杵	長崎	五島	得点	順位
	西彼杵	—	0-3	3-1	3	2
	長崎	3-0	—	3-0	4	1
	五島	1-3	0-3	—	2	3

B	郡市名	諫早	新上五島	対馬	大村	得点	順位
	諫早	—	3-0	3-0	3-1	6	1
	新上五島	0-3	—	3-2	2-3	4	3
	対馬	0-3	2-3	—	1-3	3	4
	大村	1-3	3-2	3-1	—	5	2

C	郡市名	雲仙	島原	壱岐	南島原	得点	順位
	雲仙	—	1-3	1-3	3-2	4	3
	島原	3-1	—	1-3	3-0	5	2
	壱岐	3-1	3-1	—	3-0	6	1
	松浦	2-3	0-3	0-3	—	3	4

D	郡市名	佐世保	北松浦	南島原	得点	順位
	佐世保	—	3-0	3-0	4	1
	北松浦	0-3	—	3-0	3	2
	南島原	0-3	0-3	—	2	3

壮年女子
決勝トーナメント

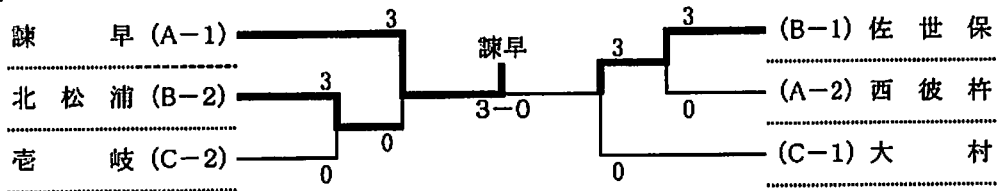

A	郡市名	諫早	対馬	西彼杵	得点	順位
	諫早	—	3-0	3-0	4	1
	対馬	0-3	—	2-3	2	3
西彼杵	0-3	3-2	—	3	2	

B	郡市名	佐世保	長崎	雲仙	北松浦	得点	順位
	佐世保	—	3-0	3-0	3-1	6	1
	長崎	0-3	—	3-1	1-3	4	3
	雲仙	0-3	1-3	—	2-3	3	4
	北松浦	1-3	3-1	3-2	—	5	2

C	郡市名	大村	壱岐	南島原	得点	順位
	大村	—	3-0	3-1	4	1
	壱岐	0-3	—	3-2	3	2
南島原	1-3	2-3	—	2	3	

【卓球競技】

ベテラン男子 決勝トーナメント

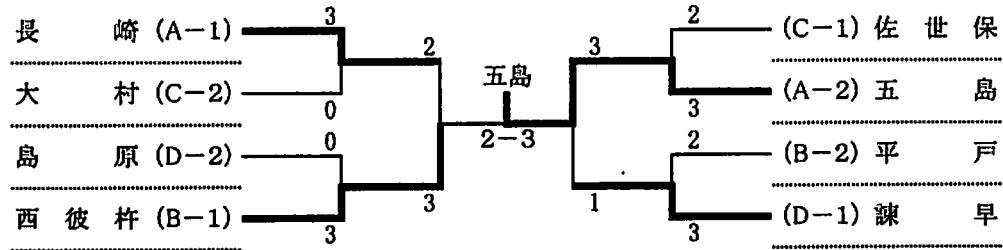

A	郡市名	長崎	五島	南島原	得点	順位
	長崎	—	3-2	3-0	4	1
	五島	2-3	—	3-1	3	2
	南島原	0-3	1-3	—	2	3

B	郡市名	西彼杵	雲仙	対馬	平戸	得点	順位
	西彼杵	—	3-0	3-1	3-2	6	1
	雲仙	0-3	—	3-0	1-3	4	3
	対馬	1-3	0-3	—	0-3	3	4
	平戸	2-3	3-1	3-0	—	5	2

C	郡市名	佐世保	大村	松浦	得点	順位
	佐世保	—	3-1	3-1	4	1
	大村	1-3	—	3-0	3	2
	松浦	1-3	0-3	—	2	3

D	郡市名	諫早	北松浦	島原	得点	順位
	諫早	—	3-1	3-0	4	1
	北松浦	1-3	—	1-3	2	3
	島原	0-3	3-1	—	3	2

ベテラン女子 決勝トーナメント

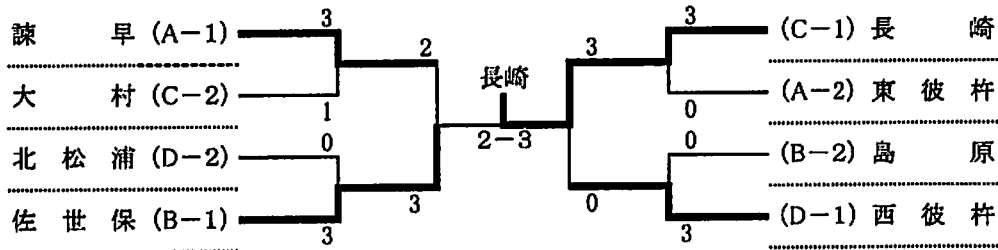

A	郡市名	諫早	東彼杵	南島原	得点	順位
	諫早	—	3-0	3-0	4	1
	東彼杵	0-3	—	3-0	3	2
	南島原	0-3	0-3	—	2	3

B	郡市名	佐世保	島原	対馬	得点	順位
	佐世保	—	3-1	3-0	4	1
	島原	1-3	—	3-0	3	2
	対馬	0-3	0-3	—	2	3

C	郡市名	大村	松浦	長崎	得点	順位
	大村	—	3-1	0-3	3	2
	松浦	1-3	—	0-3	2	3
	長崎	3-0	3-0	—	4	1

D	郡市名	西彼杵	五島	北松浦	得点	順位
	西彼杵	—	3-0	3-0	4	1
	五島	0-3	—	1-3	2	3
	北松浦	0-3	3-1	—	3	2

【軟式野球競技】

総合成績 1位 長崎 (2年連続20回目)
 2位 大村
 3位 松浦・新上五島

[成年男子]

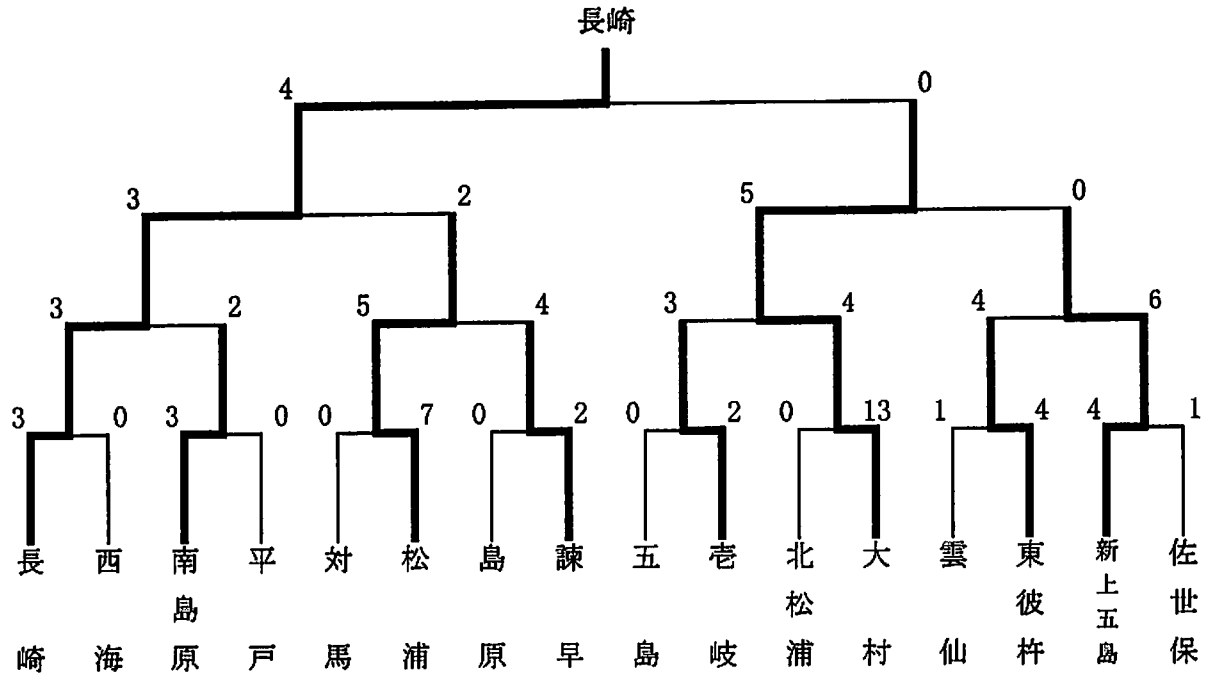

【相撲競技】

総合成績

1位 平戸 (3年連続12回目)
 2位 諫早
 3位 西海

成績

種別	1位		2位		3位	
成年団体	平戸		諫早		西海	
成年個人	氏名	所属	氏名	所属	氏名	所属
	布田 慎吾	平戸	平野 照二	平戸	米倉 智晃	平戸

【馬術競技】

No.	種目	1位		2位		3位	
		氏名	郡市	氏名	郡市	氏名	郡市
第1競技	馬場馬術競技L1課目(成年)	エントリーなし					
	馬場馬術競技L1課目(少年)	エントリーなし					
第2競技	馬場馬術競技M1課目(成年)	エントリーなし					
	馬場馬術競技M1課目(少年)	エントリーなし					
第3競技	ジムカーナ競技(成年)	長山 恵子 (ディアーナ)	諫早	丸山 照子 (ミッキースマイル)	大村	鈴木 奈尾子 (ディアーナ)	長崎
	ジムカーナ競技(少年)	奥村 巧 (ミヤノオーダー)	長崎	龍田 佳苑 (ララ)	諫早	原口 萌々夏 (ミッキースマイル)	長崎
第4競技	クロス障害飛越競技(50cm)(成年)	野口 貴弘 (モーリー)	大村	末吉 未憐代 (ディアーナ)	長崎	坂田 英雄 (ブラックジャック)	長崎
	クロス障害飛越競技(50cm)(少年)	奥村 巧 (シエルビー)	長崎	-	-	-	-
第5競技	低障害飛越競技(50cm)(成年)	相川 公乃 (ディアーナ)	諫早	石塚 絢子 (モーリー)	長崎	坂田 英雄 (ブラックジャック)	長崎
	低障害飛越競技(50cm)(少年)	藤本 広志 (ミヤノオーダー)	諫早	-	-	-	-
第6競技	小障害飛越競技(80cm)(成年)	出田 匠 (伊右衛門)	諫早	加藤 敬治 (シンディー)	長崎	重富 明子 (オレンジット)	諫早
	小障害飛越競技(80cm)(少年)	藤本 広志 (シエルビー)	諫早	-	-	-	-
第7競技	小障害飛越競技(100cm)(成年)	龍田 太朗 (ブラボーリリック)	諫早	加藤 敬治 (シンディー)	長崎	龍田 佳野 (キャプテンブック)	諫早
	小障害飛越競技(100cm)(少年)	エントリーなし					
第8競技	小障害飛越競技(110cm)(成年)	エントリーなし					
	小障害飛越競技(110cm)(少年)	エントリーなし					

【柔道競技】

総合成績 1位 長崎
2位 諫早
3位 佐世保・大村

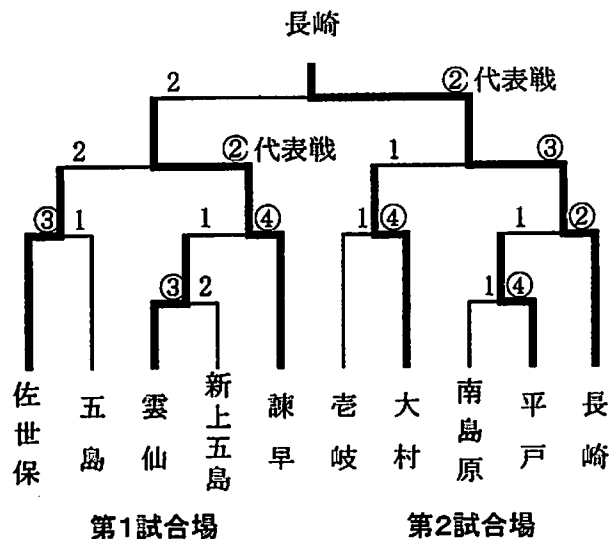

【ソフトボール競技】

総合成績 1位 南島原(初優勝)
 2位 大村
 3位 長崎・雲仙

成年男子一般の部(FP)

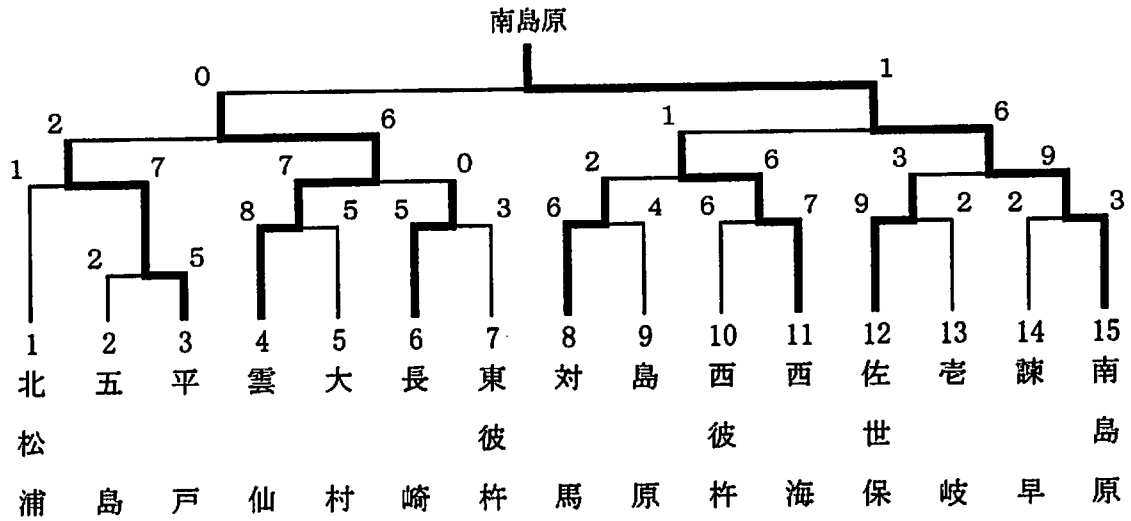

成年女子一般の部(FP)

本年度 未実施

成年女子一般の部(SP)

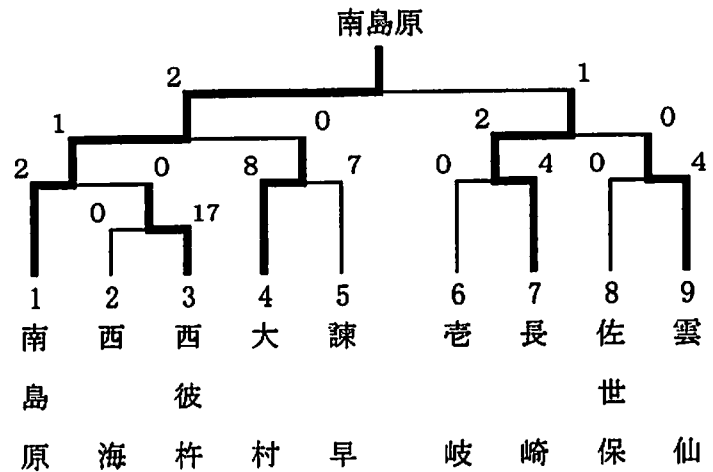

成年男子実年の部(SP)

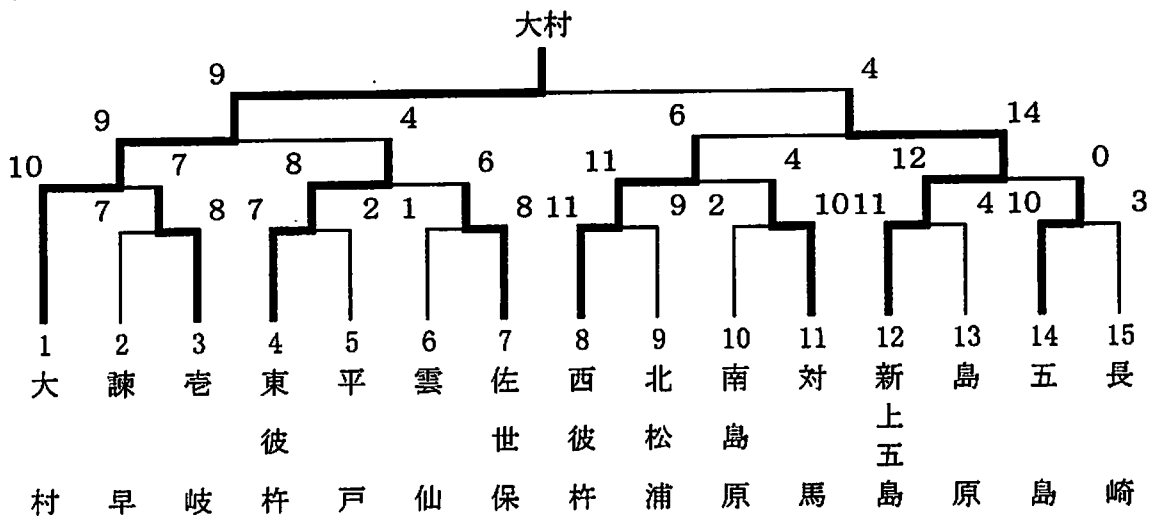

【ソフトボール競技】

成年男子壮年の部(SP)

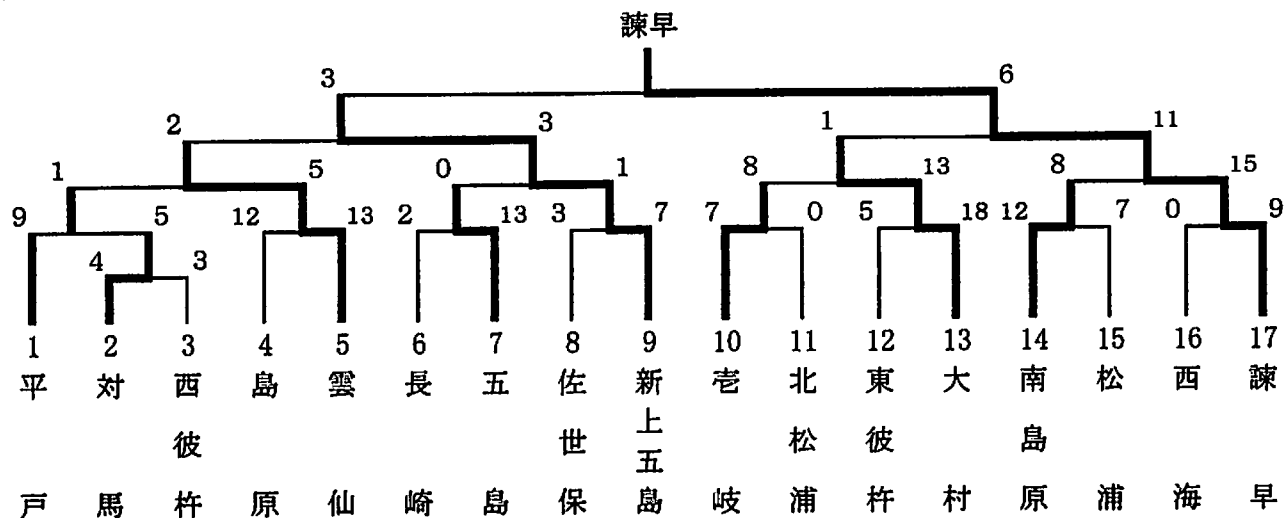

【フェンシング競技】

総合成績 1位 長崎 (3年連続19回目)
2位 諫早

成績

種別	1位		2位		3位			
少年男子団体 M I X	諫早		長崎		—			
成年男子団体 フルール	長崎		諫早		—			
成年男子団体 サーブル	長崎		諫早		—			
成年男子団体 エペ	長崎		諫早		—			
種別	氏名		所属		氏名		所属	
少年男子個人 フルール	-		-		-		-	
少年女子個人 フルール	-		-		-		-	
成年男子個人 フルール	大馬 匡	長崎	山下 燎哉	長崎	鈴木 修平	長崎		
成年男子個人 サーブル	大馬 匡	長崎	田中 耕平	諫早	山下 燎哉	長崎		
成年男子個人 エペ	大馬 匡	長崎	鈴木 修平	長崎	田中 耕平	諫早		

【バドミントン競技】

総合成績 1位 佐世保(初優勝)
 2位 大村
 3位 西彼杵

青年男子 (M)

Aパート		1 西彼杵	2 五島	3 島原	勝敗	順位
1	西彼杵	/	3	3	2 - 0	1
2	五島	0	/	0	0 - 2	3
3	島原	0	3	/	1 - 1	2

Bパート		1 諫早	2 老岐	3 松浦	4 雲仙	勝敗	順位
1	諫早	/	3	3	3	3 - 0	1
2	老岐	0	/	1	1	0 - 3	4
3	松浦	0	2	/	1	1 - 2	3
4	雲仙	0	2	2	/	2 - 1	2

Cパート		1 佐世保	2 平戸	3 新上五島	4 東彼杵	勝敗	順位
1	佐世保	/	3	3	3	3 - 0	1
2	平戸	0	/	3	1	1 - 2	3
3	新上五島	0	0	/	1	0 - 3	4
4	東彼杵	0	2	2	/	2 - 1	2

Dパート		1 長崎	2 対馬	3 南島原	4 大村	勝敗	順位
1	長崎	/	3	3	1	2 - 1	2
2	対馬	0	/	1	0	0 - 3	4
3	南島原	0	2	/	0	1 - 2	3
4	大村	2	3	3	/	3 - 0	1

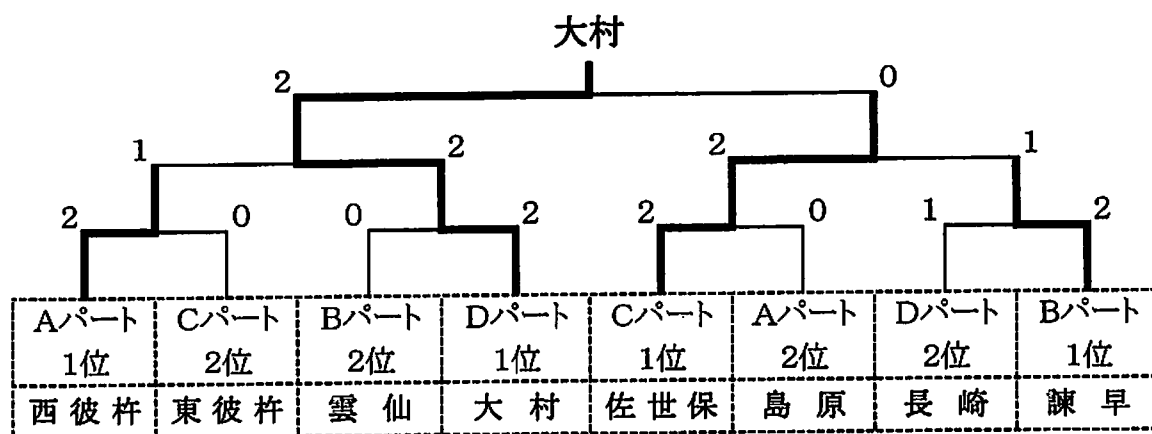

【バドミントン競技】

青年女子 (W)

Aパート		1 諫早	2 長崎	3 南島原	勝敗	順位
1	諫早		1	3	1 - 1	2
2	長崎	2		3	2 - 0	1
3	南島原	0	0		0 - 2	3

Bパート		1 大村	2 西彼杵	3 佐世保	勝敗	順位
1	大村		2	3	2 - 0	1
2	西彼杵	1		2	1 - 1	2
3	佐世保	0	0		0 - 2	3

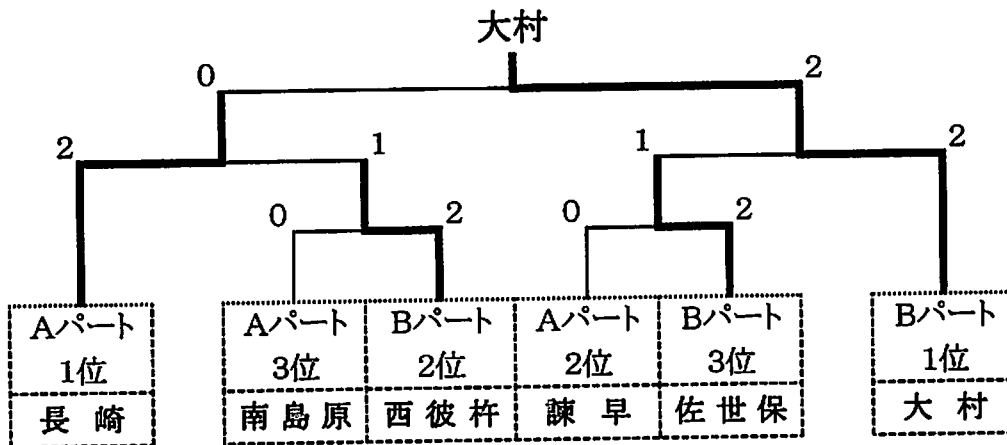

【バドミントン競技】

成年男子 (O)

Aパート	1	長崎	2	五島	3	西海	勝敗	順位
1	長崎		3		3		2 - 0	1
2	五島	0			2		1 - 1	2
3	西海	0	1				0 - 2	3

Bパート	1	西彼杵	2	東彼杵	3	南島原	勝敗	順位
1	西彼杵		3		3		2 - 0	1
2	東彼杵	0			1		0 - 2	3
3	南島原	0	2				1 - 1	2

Cパート	1	佐世保	2	雲仙	3	平戸	4	新上五島	勝敗	順位
1	佐世保		2		3		3		3 - 0	1
2	雲仙	1			3		2		2 - 1	2
3	平戸	0	0				3		1 - 2	3
4	新上五島	0	1	0					0 - 3	4

Dパート	1	大村	2	北松浦	3	諫早	4	対馬	勝敗	順位
1	大村		3		2		2		3 - 0	1
2	北松浦	0			0		0		0 - 3	4
3	諫早	1	3				2		2 - 1	2
4	対馬	1	3	1					1 - 2	3

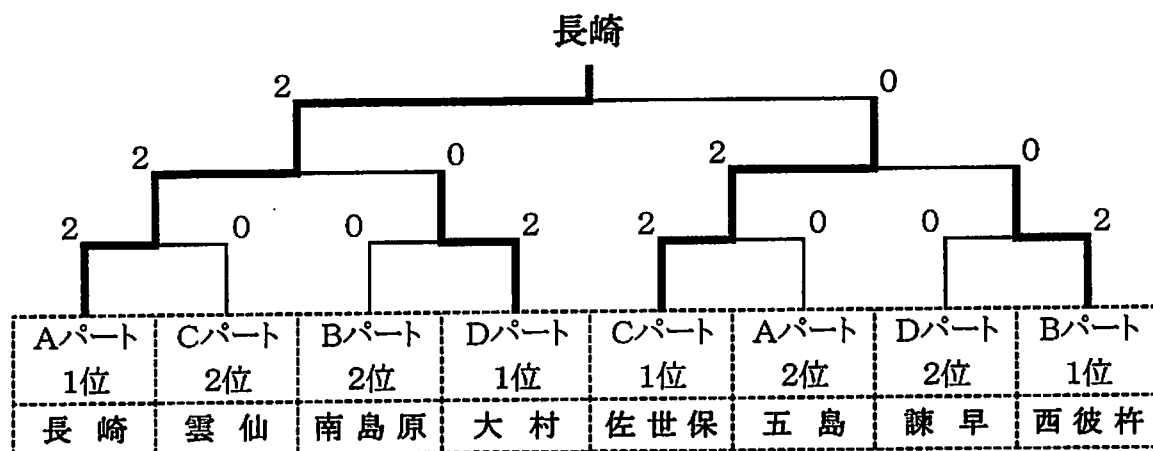

【バドミントン競技】

成年女子 (L)

Aパート		1 長崎	2 西海	3 対馬	勝敗	順位
1	長崎		3	3	2 - 0	1
2	西海	0		2	1 - 1	2
3	対馬	0	1		0 - 2	3

Bパート		1 西彼杵	2 大村	3 雲仙	勝敗	順位
1	西彼杵		3	2	2 - 0	1
2	大村	0		3	1 - 1	2
3	雲仙	1	0		0 - 2	3

Cパート		1 諫早	2 平戸	3 松浦	勝敗	順位
1	諫早		3	3	2 - 0	1
2	平戸	0		1	0 - 2	3
3	松浦市	0	2		1 - 1	2

Dパート		1 佐世保	2 北松浦	3 新上五島	4 五島	勝敗	順位
1	佐世保		3	3	3	3 - 0	1
2	北松浦	0		2	0	1 - 2	3
3	新上五島	0	1		1	0 - 3	4
4	五島	0	3	2		2 - 1	2

佐世保

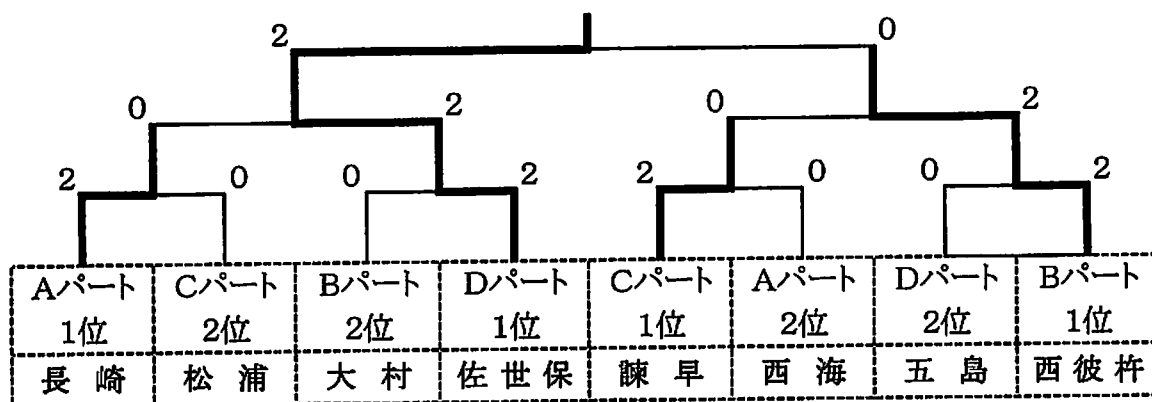

【弓道競技】

総合成績 1位 長崎(2年ぶり25回目)
 2位 島原
 3位 大村・西海

団体

種別		1位	2位	3位
男子	遠的	西海	島原	南島原
	近的	長崎	大村	雲仙
	総合	島原	西海・南島原・大村	
女子	遠的	長崎	島原	大村
	近的	長崎	島原	西海
	総合	長崎	島原	平戸

同率2位

個人

種別		1位		2位		3位	
		氏名	所属	氏名	所属	氏名	所属
男子	遠的	飯塚 実	対馬	萩原 隆康	南島原	溝尻 清敬	諫早
	近的	古川 裕己	長崎	砂川 光央	長崎	溝尻 清敬	諫早
女子	遠的	森 孝子	大村	岡野 明子	島原	稲田 綾香	長崎
	近的	隈部 有希	長崎	藤野 寛子	諫早	千葉 珠美子	西海

【ライフル射撃競技】

種目	1位		2位		3位	
	氏名	所属	氏名	所属	氏名	所属
50mライフル男子伏射60発競技 (50mP60M)	松尾 正孝	長崎	山田 精一郎	長崎	伊東 誠	長崎
50mライフル女子3姿勢120発競技 (50m3×40W)	松尾 裕乃	長崎	-	-	-	-
50mライフル男子膝射20発競技 (50mK20M)	伊東 誠	長崎	松尾 正孝	長崎	大串 知光	長崎
10mエアライフル男子立射60発競技 (10mS60M)	川口 尚文	長崎	梅本 佑希	長崎	-	-
10mエアライフル女子立射40発競技 (10mS60W)	加藤 唯沙	長崎	谷口 美江	長崎	-	-
10mエアライフル男子伏射60発競技 (10mP60M)	組山 正郎	長崎	-	-	-	-
エアピストル男子60発競技 (AP60M)	杠 達朗	長崎	井上 昂樹	長崎	山戸 孝介	長崎
エアピストル女子40発競技 (AP40W)	島田 加奈	長崎	-	-	-	-
ハンドライフル40発競技 (HR40)	組山 正郎	長崎	-	-	-	-

【剣道競技】

総合成績

1位 佐世保(4年ぶり4回目)

2位 島原

3位 雲仙

順位	第 1 位	第 2 位	第 3 位	第 4 位
総 合 成 績	佐 世 保	島 原	諫 早	雲 仙
点 数	10	7	5	2
成 年 男 子 の 部	佐 世 保	雲 仙	大 村	平 戸
青 年 男 子 の 部	佐 世 保	島 原	諫 早	南 島 原
一 般 女 子 の 部	島 原	長 崎	諫 早	西 彼 杵

【ラグビーフットボール競技】

総合成績 1位 島原(初優勝)
 2位 佐世保
 3位 大村

一般男子

Aパート

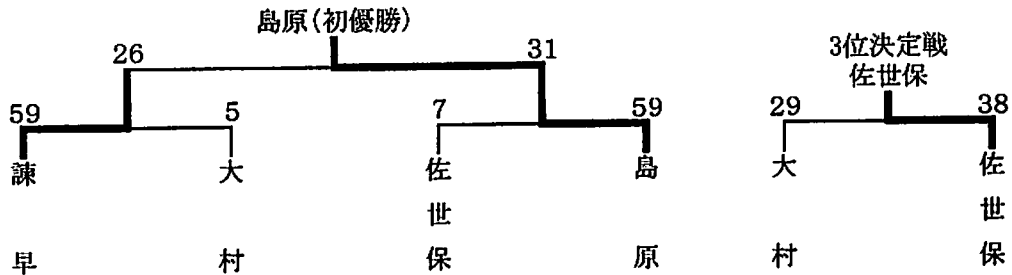

Bパート

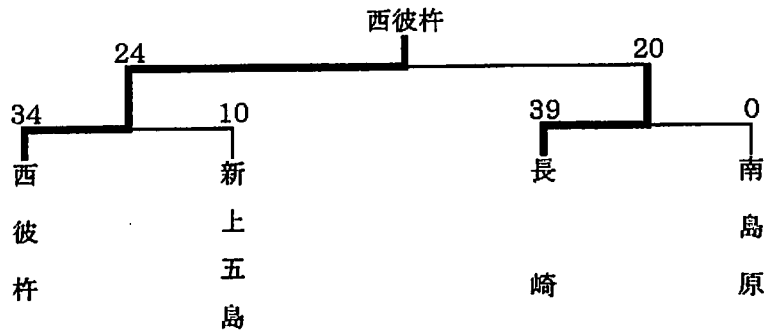

壮年男子

南 軍 22 - 10 北 軍

【山岳競技】

成年男子 (総合成績)

クライミング競技	1位	大村	2位	長崎	3位	-
縦走競技	1位	長崎	2位	佐世保	3位	大村
踏査競技	1位	長崎	2位	大村	3位	佐世保
総合成績	1位	長崎	2位	大村	3位	-

成年女子 (総合成績)

クライミング競技	1位	大村	2位	-	3位	-
縦走競技	1位	東彼杵	2位	大村	-	-
踏査競技	1位	大村	2位	東彼杵	3位	-
総合成績	1位	大村	2位	-	3位	-

壮年男子 (総合成績)

クライミング競技	1位	長崎	2位	東彼杵	3位	雲仙
縦走競技	1位	諫早	2位	長崎	3位	佐世保
踏査競技	1位	長崎	2位	諫早	3位	佐世保
総合成績	1位	長崎	2位	-	3位	-

壮年女子 (総合成績)

クライミング競技	1位	長崎	2位	東彼杵	3位	-
縦走競技	1位	諫早	2位	東彼杵	3位	長崎
踏査競技	1位	諫早	2位	東彼杵	3位	長崎
総合成績	1位	東彼杵	2位	長崎	3位	-

【カヌー競技】

種別	種目	順位	選手名	所属	タイム
中学男子	カヤック・シングル 中K-1	1位	三浦 遼太郎	野母崎中学校	2'09"57
		2位	山口 晋児	野母崎中学校	2'10"78
		3位	野澤 元	たらみカヌークラブ	2'14"77
	カヤック・ペア 中K-2	1位	山口 晋児	野母崎中学校	2'02"47
			三浦 遼太郎	野母崎中学校	
		2位	松尾 陸太	野母崎中学校	2'05"63
			清水 龍生	野母崎中学校	
		3位	川浪 楓人	野母崎中学校	2'17"51
			内野 大雅	野母崎中学校	
	カナディアン・シングル 中C-1	1位	森 祐徳	野母崎中学校	3'47"45
中学女子	カヤック・シングル 中K-1	1位	岩永 侗葉	野母崎中学校	3'01"38
		2位	内野 和香	野母崎中学校	3'01"82
		3位	森保 白羽	ながさき浦上川カヌークラブ	3'09"16
	カヤック・ペア 中WK-2	1位	岩永 侗葉	野母崎中学校	2'31"28
			内野 和香	野母崎中学校	
		2位	井下 愛心	ながさき浦上川カヌークラブ	2'42"86
			森保 白羽	ながさき浦上川カヌークラブ	
ジュニア 男子	カヤック・シングル JK-1	1位	岩元 健悟	長崎西高等学校	1'54"55
		2位	白岳 龍士	長崎西高等学校	2'00"42
		3位	山崎 康太郎	長崎鶴洋高等学校	2'01"49
	カヤック・ペア JK-2	1位	岩元 健悟	長崎西高等学校	1'51"37
			白岳 龍士	長崎西高等学校	
		2位	緒方 謙意	西陵高等学校	1'53"91
			石丸 直樹	西陵高等学校	
		3位	岸川 大輝	長崎西高等学校	1'54"97
			永川 暖久	長崎西高等学校	
	カヤック・フォア JK-4	1位	永川 暖久	長崎西高等学校	1'41"71
			岩元 健悟	長崎西高等学校	
			白岳 龍士	長崎西高等学校	
			岸川 大輝	長崎西高等学校	
		2位	川邊 駿平	長崎鶴洋高等学校	1'43"74
			宮本 隼吾	長崎鶴洋高等学校	
			上品 鉄平	長崎鶴洋高等学校	
		3位	小林 純	長崎鶴洋高等学校	1'45"33
			緒方 謙意	西陵高等学校	
			山中 雄斗	西陵高等学校	
			石丸 直樹	西陵高等学校	
			竹川 一磨	西陵高等学校	
	カナディアン・シングル JC-1	1位	高比良 海斗	長崎鶴洋高等学校	2'04"18
		2位	柴田 滉士	長崎鶴洋高等学校	2'13"83
		3位	森保 翼	長崎鶴洋高等学校	2'14"48
	カナディアン・ペア JC-2	1位	高比良 海斗	長崎鶴洋高等学校	2'03"23
			柴田 滉士	長崎鶴洋高等学校	
		2位	租吉 杏介	西陵高等学校	2'15"68
			森 裕之介	西陵高等学校	
		3位	山中 泰聖	長崎鶴洋高等学校	2'14"23
			森保 翔	長崎鶴洋高等学校	
カナディアン・フォア JC-4	1位	高比良 海斗	長崎鶴洋高等学校	1'57"92	
		森保 翔	長崎鶴洋高等学校		
		柴田 滉士	長崎鶴洋高等学校		
		森保 翼	長崎鶴洋高等学校		
	2位	租吉 杏介	西陵高等学校	2'05"67	
		森 裕之介	西陵高等学校		
		森 幹人	西陵高等学校		
		本村 真人	西陵高等学校		
	3位	山中 泰聖	長崎鶴洋高等学校	2'16"66	
		佐々木 翔太	長崎鶴洋高等学校		
		福原 健一	長崎鶴洋高等学校		
		村田 佳駿	長崎鶴洋高等学校		

【カヌー競技】

ジュニア 女子	カヤック・シングル JWK-1	1位	田邊 美帆	西陵高等学校	2'13"90
		2位	中野 愛花	長崎西高等学校	2'16"08
		3位	中井 穂香	西陵高等学校	2'17"25
	カヤック・ペア JWK-2	1位	田邊 美帆	西陵高等学校	2'09"81
			並川 真帆	西陵高等学校	
		2位	白石 希星	西陵高等学校	2'17"72
			中井 穂香	西陵高等学校	
		3位	野田 千穂	長崎鶴洋高等学校	2'18"10
			松尾 愛美	長崎鶴洋高等学校	
	カヤック・フォア JWK-4	1位	田邊 美帆	西陵高等学校	1'59"65
			並川 真帆	西陵高等学校	
			中井 穂香	西陵高等学校	
			白石 希星	西陵高等学校	
		2位	陶山 咲楽	西陵高等学校	2'05"75
			粟林 鈴華	西陵高等学校	
松崎 理緒			西陵高等学校		
井手 さくら			西陵高等学校		
3位		野田 千穂	長崎鶴洋高等学校	2'19"77	
		松尾 愛美	長崎鶴洋高等学校		
		真浦 萌	長崎鶴洋高等学校		
		藤原 彩英	長崎鶴洋高等学校		
成年男子	カヤック・シングル K-1	1位	水本 圭治	株式会社テョープロ	1'46"08
		2位	寺島 峻一郎	長崎西高等学校	1'52"48
		3位	永田 遼哉	大正大学	1'56"81
	カナディアン・シングル C-1	1位	濱田 貴史	大正大学	2'11"27
	ワイルド・ウォーター WWK-1	1位	野口 祐樹	鶴南特別支援学校(敬)	2'27"34
成年女子	カヤック・シングル WK-1	1位	森 愛奈	鹿屋体育大学	2'07"40
		2位	友永 美季	関西学院大学	2'12"51
		3位	渡邊 綾子	同志社大学	2'12"73
	カナディアン・シングル WC-1	1位	西 夏樹	西陵高等学校(敬)	2'41"86
	ワイルドウォーター WWK-1	1位	保畠 ちひろ	西海市役所	2'35"72

【銃剣道競技】

総合成績

1位 大村(4年連続28回目)

2位 長崎

3位 南島原

	第1位	第2位	第3位
団体の部	大村	長崎	南島原

個人成績	第1位	第2位	第3位
	氏名	氏名	氏名
銃剣道36歳以上の部	銚立 竜也	中村 弘志	竹田 宜史
銃剣道35歳以下の部	浦 雄大	石橋 遼大	半田 彬
短剣道の部	銚立 竜也	中村 弘志	浦 雄大

オープン成績 (自衛隊)	第1位	第2位	第3位	第3位
	氏名	氏名	氏名	氏名
団体の部	16連隊 A	4施設大隊 A	16連隊 4中	対馬警備隊 A
個人戦 6段以上の部	馬場 大地	岩永 健太	中村 貴之介	
3・4・5段の部	平田 清政	松本 宏樹	高木 勇大	
2段以下の部	小池 翔太	酒田 潤	田 淵 亮	

【アーチェリー競技】

総合成績

1位 長崎(3年連続41回目)

2位 大村

3位 佐世保

個人得点・順位 (●県新 ○県タイ ◎大会新 △大会タイ)

	1位			2位			3位		
	氏名	所属	記録	氏名	所属	記録	氏名	所属	記録
900ラウンド	西村 拓也	大村	797	青島 隆	長崎	780	中山 颯太	長崎	740
CP	向井 逸平	長崎	653	野中 伸一	佐世保	651	井手 雅則	佐世保	606
壮年	大坪 義美	長崎	522	有里 新吾	佐世保	507	佐藤 圭	大村	486
成年男子	瀨崎 翔太	長崎	555	楠本 剛史	大村	507	野元 竜輝	長崎	358
成年女子	仲間 咲貴	長崎	524	石神 あすか	長崎	503	大木 志織	長崎	443

【空手道競技】

総合成績 1位 佐世保(3年連続12回目)
2位 南島原
3位 平戸

組手競技	1位		2位		3位		3位	
	氏名	所属	氏名	所属	氏名	所属	氏名	所属
団体組手	平戸		佐世保		南島原		老岐	
成年男子 <軽量級>	山口 将吾	佐世保	田中 陸人	佐世保	溝田 秀顕	南島原	永澤 亮希	平戸
成年男子 <中量級>	一ノ瀬 翔太	佐世保	田島 忠篤	平戸	城谷 大貴	南島原	-	-
成年男子 <重量級>	宮川 源太	南島原	中村 要平	南島原	近藤 勝衛	南島原	江口 剛司	平戸
成年女子	大宅 優華	佐世保	-	-	-	-	-	-

形競技	1位		2位		3位		3位	
	氏名	所属	氏名	所属	氏名	所属	氏名	所属
成年男子	-	-	-	-	-	-	-	-
成年女子	大黒 優希	佐世保	-	-	-	-	-	-

【クレー射撃競技】

総合成績 1位 佐世保(8大会連続29回目)

成績

種目	1位		2位		3位	
	氏名	所属	氏名	所属	氏名	所属
団体総合	佐世保		-		-	
成年トラップ団体	佐世保		-		-	
成年スキート団体	雲仙		佐世保		平戸市	
成年トラップ個人	西川 憲治郎	佐世保	氏山 省市	佐世保	森田 武東	平戸
成年スキート個人	宮村 真	長崎	中村 勝己	佐世保	佐々木 武夫	諫早

【なぎなた競技】

今年度 中止

【ボウリング競技】

都市名	2人 チーム戦	4人 チーム戦	個人戦	都市 対抗戦	合計	総合 順位	備考
佐世保	28	21	6	24	79	1	9年ぶり10回目
長崎	20	24	14	20	78	2	
大村	14	12	7	16	49	3	
諫早	10	18	4	16	48	4	
島原	0	15	0	32	47	5	
老岐	0	9	5	28	42	6	
五島	0	6	0	8	14	7	
対馬	0	3	0	0	3	8	

【ゲートボール競技】

総合成績 1位 対馬(2年連続4回目)
2位 西海
3位 南島原

《1コート》

	南島原	老岐	佐世保	東彼杵	順位
南島原	-	13	13	21	1
老岐	7	-	6	5	4
佐世保	8	18	-	11	3
東彼杵	6	25	12	-	2

《2コート》

	西海	新上五島	大村	松浦	順位
西海	-	20	13	19	1
新上五島	9	-	9	14	4
大村	9	7	-	25	2
松浦	8	17	8	-	3

《3コート》

	諫早	五島	対馬	長崎	順位
諫早	-	9	9	21	3
五島	20	-	9	19	2
対馬	20	10	-	12	1
長崎	10	13	10	-	4

《4コート》

	雲仙	西彼杵	平戸	順位
雲仙	-	17・13	12・9	2
西彼杵	10・10	-	11・9	3
平戸	7・18	17・18	-	1

(決勝トーナメント)

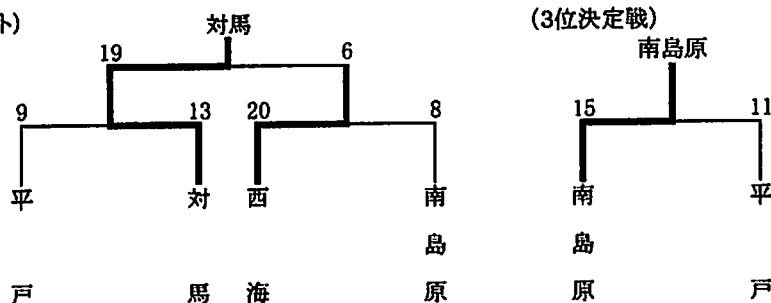

(3位決定戦)

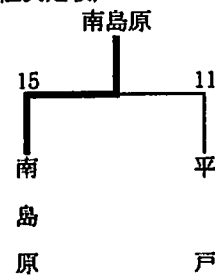

【アイスホッケー競技】

総合成績 1位 県北地区
2位 県央・県南地区

	1P	2P	3P	計
県央・県南	1	2	0	3
県北	1	3	1	5

最優秀選手賞 【県北地区】 森川 裕一郎 GK
敢闘賞 【県央・県南地区】 橋本航太

【少林寺拳法競技】

総合成績

1位 五島(初優勝) 2位 長崎 3位 佐世保

	1位		2位		3位	
	氏名	所属	氏名	所属	氏名	所属
一般三段以上の部	宮脇 隆治 島 禎幸	五島	土井 しおり 松尾 政平	諫早	横山 佳史 陣内 進	大村
一般二段の部	松本 英将 神田 伊久雄	五島	前尾 崇 瓜生 さつき	東彼杵	里 義樹 多良 陸央	長崎
一般初段の部	高崎 このみ 小島 幸菜	佐世保	三谷 柊太 北 大世	長崎	- -	-
一般段外の部	本郷 乃々佳 中西 洸介	佐世保	福島 辰樹 松山 邦彦	諫早	- -	-
壮年の部	御厨 文子 酒井 仙次	島原市	黒崎 俊之 坂口 勝浩	大村	西村 文次郎 松下 洋三	諫早
女子の部	赤窄 菜留実 山口 鈴葉	長崎	森岡 美保 森岡 美友	佐世保	北川 裕子 山中 杏子	五島
親子の部	百武 勇 百武 朔菜	長崎	安永 雅 安永 淳己	大村	松元 ゆかり 松元 瑠衣	島原
団体の部	五島		大村		長崎	

【グラウンド・ゴルフ競技】

総合成績

種別	1位	2位	3位
男子の部	東彼杵(2年ぶり2回目)	五島	島原
女子の部	対馬(2年連続2回目)	東彼杵	平戸

個人成績

	男子の部		女子の部	
	氏名	所属	氏名	所属
1位	仁田 耕喜	五島	江上 光江	対馬
2位	江上 倉夫	対馬	福島 春枝	東彼杵
3位	速水 日出男	東彼杵	池田 道子	平戸

【トライアスロン競技】

総合成績

1位 佐世保 2位 長崎 3位 諫早

区分	1位			2位			3位		
	氏名	郡市	記録	氏名	郡市	記録	氏名	郡市	記録
男子総合	深江 鉄兵	佐世保	2:14:47	池形 成信	諫早	2:16:52	中川 勝憲	佐世保	2:16:53
男子30歳未満	宇野木 涼太	長崎	2:20:22	大島 良太	長崎	2:24:21	吉住 太希	長崎	2:30:54
男子30歳代	深江 鉄兵	佐世保	2:14:47	池田 圭介	大村	2:20:43	山本 顕範	佐世保	2:24:42
男子40歳代	池形 成信	諫早	2:16:52	中川 勝憲	佐世保	2:16:53	島尾 浩司	佐世保	2:27:13
男子50歳代	古賀 嘉憲	新上五島	2:29:01	小森 研一	長崎	2:36:50	宮崎 政文	佐世保	2:37:36
男子60歳以上	古川 一弥	長崎	2:45:58	稲岡 潤	長崎	2:54:25	田代 芳則	長崎	3:06:30
女子総合	淡田 優里	佐世保	2:28:49	池田 千春	大村	2:38:58	杉谷 由香里	佐世保	2:48:37
女子30歳未満	淡田 優里	佐世保	2:28:49	中川 歩	長崎	2:54:26	仲濱 有規	長崎	3:08:17
女子30歳代	古賀 花菜子	長崎	3:17:42	-	-	-	-	-	-
女子40歳代	池田 千春	大村	2:38:58	杉谷 由香里	佐世保	2:48:37	-	-	-

第69回長崎県民体育大会新記録一覧表

競技名	種別	種目	記録	氏名	所属	記録種類	備考
陸上競技	30歳未満	やり投げ	65m38	今田直也	諫早	大会新記録	
〃	60歳以上	砲丸投げ	12m16	宮上浩二	新上五島	〃	
水泳競技	一般男子	50m平泳ぎ	30.36	林田隼人	長崎	大会タイ記録	
〃	30歳以上	50m背泳	27.70	中村隆彦	佐世保	大会新記録	
〃	30歳以上	4×50m メドレーリレー	1:51.58	吉村純平 中原直樹 中京隆彦 京田佳大	佐世保	〃	
〃	50歳以上	50mバタフライ	29.41	矢野一彦	佐世保	〃	
〃	70歳以上	50m自由形	31.87	緒方徳光	佐世保	〃	
〃	〃	50mバタフライ	34.11	緒方徳光	佐世保	〃	
〃	一般女子	女子50m自由形	27.68	菅晴瑠奈	大村	〃	
〃	〃	50mバタフライ	30.06	渡辺美里	佐世保	〃	
〃	〃	100mバタフライ	1:07.18	渡辺美里	佐世保	〃	
〃	30歳以上	50mバタフライ	30.67	富川まどか	佐世保	〃	
〃	60歳以上	50m自由形	35.10	吉川三重子	長崎	〃	
〃	70歳以上	50m背泳	51.34	藤波スズ子	佐世保	〃	
〃	〃	50m平泳ぎ	51.19	藤波スズ子	佐世保	〃	
〃	〃	50m平泳ぎ	56.50	池田博子	諫早	〃	
〃	混合男子	4×50m フリーリレー	1:45.38	坂本基彰 中村隆彦 芳司 矢野一彦	佐世保	〃	
〃	混合女子	4×50m フリーリレー	2:06.41	菅晴瑠奈 永田菜穂 松尾智子 岡慎子	大村	〃	

長崎県民体育大会競技別優勝郡市一覧表

※ 第13回より総合優勝制から競技ごと表彰に切り替え

No.1

No.	競 技 名	13回諫早市	14回大村市	15回島原市	16回佐世保	17回長崎市	18回諫早市	19回大村市	20回長崎市
1	陸上競技	長崎市	長崎市	長崎市	長崎市	○	長崎市	長崎市	長崎市
2	水泳	長崎市	長崎市	長崎市	長崎市	長崎市	佐世保市	佐世保市	
3	サッカー	北松浦郡	長崎市	島原市	島原市	○	長崎市	長崎市	長崎市
4	テニス	長崎市	佐世保市	長崎市	長崎市	○	佐世保市	佐世保市	長崎市
5	ボート						長崎東高校 (茂木A)	大村園芸A 長東茂木	大村園芸A 長東茂木
6	ホッケー						佐世保工業	川棚高校	佐世保工業
7	ボクシング								
8	バレーボール	男.佐世保 女.南高来	男.佐世保 女.佐世保	男.佐世保 女.佐世保	男.佐世保 女.長崎市	男.佐世保 女.島原市	男.佐世保 女.佐世保 教.平戸市	男.佐世保 女.長崎市 教.平戸市	男.佐世保 女.長崎市 教.北松市
9	体操	男.長崎市 女.長崎市 団.長崎市	男.長崎市 女.長崎市 団.佐世保	男.長崎市 女.長崎市 団.長崎市	男.長崎市 女.長崎市 団.長崎市	男.長崎市 女.長崎市 団.長崎市	男.長崎市 団.長崎市	男.長崎市 団.長崎市	男.長崎市 団.長崎市
10	バスケットボール	29以下長崎 30以下長崎 女 長崎	29以下長崎 30以上長崎 女 長崎 教 長崎	29以下長崎 30以上長崎 女 長崎 教 長崎	29以下長崎 30以上長崎 女 長崎 教 長崎	29以下長崎 30以上長崎 女 長崎 教 長崎	29以下島原 30以上島原 女 長崎 教 長崎	29以下佐世 30以下佐世 女 長崎 教 長崎	29以下長崎 30以上長崎 女 長崎 教 長崎
11	アイススケート								
12	レスリング							島原工業	○
13	ヨット	A級 造大 S級 長大	A級 造大 S級 長大	○	○	○	ス級 三菱 フィン長大	A級 長大 S級 三菱	A級 長大 S級 三菱
14	ウエイトリフティング			○		○			
15	ハンドボール					佐世保市	佐世保市	大村市	佐世保市
16	自転車								
17	軟式庭球	佐世保市	佐世保市	中止	佐世保市	○	諫早市	長崎市	長崎市
18	卓球	男.佐世保 女.佐世保	男.佐世保 女.佐世保	男.佐世保 女.佐世保	男.佐世保 女.長崎市	男.佐世保 女.長崎市	男.佐世保 女.長崎市	男.佐世保 女.長崎市	佐世保市
19	軟式野球	南高来郡	佐世保市	長崎市	長崎市	島原市	一.長崎市 教.大村市	一.長崎市 教.南高来	一.長崎市 教.長崎市
20	相撲	北松浦郡	松浦市	長崎市	長崎市	○	長崎市	長崎市	長崎市
21	馬術								諫早市B
22	柔道	長崎市	佐世保市	佐世保市	佐世保市	佐世保市	佐世保市	佐世保市	佐世保市
23	ソフトボール	男.長崎市 女.東彼杵	男.大村市 女.長崎市	男.長崎市 女.長崎市	男.大村市 女.長崎市	○	男.佐世保 女.諫早市	男.東彼杵 女.南高来	長崎市
24	フェンシング							男.諫早市 女.諫早市	男.諫早商 女.諫早商
25	バドミントン	男.長崎市 女.長崎市	男.長崎市 女.長崎市	男.長崎市 女.長崎市	男.長崎市 女.長崎市	男.長崎市 女.長崎市	長崎市	長崎市	長崎市
26	弓道	西彼杵郡	島原市	島原市	島原市	島原市	島原市	島原市	長崎市
27	ライフル射撃								SP長崎 AR大村
28	剣道	大村市	南高来郡	佐世保市	諫早市	長崎市	一.諫早市 教.佐世保	一.佐世保 教.長崎市	佐世保市
29	ラグビーフットボール	大村市	大村市	長崎市	長崎市	○	長崎市	大村市	長崎市
30	山岳	○	○	○	○	○	○	○	○
31	カヌー								
32	銃剣道		長崎市	34以下大村 35以上福江	長崎市	北松浦郡	福江市	福江市	長崎市
33	アーチェリー								
34	空手道								
35	クレー射撃	佐世保市	佐世保市	佐世保市	佐世保市	長崎市	長崎市	佐世保市	長崎市
36	なぎなた								
37	ボウリング								

長崎県民体育大会競技別優勝郡市一覧表

No.2

No.	競 技 名	21回14市町	22回11市町	23回10市町	24回11市町	25回11市町	26回長崎市	27回佐世保	28回諫早市
1	陸上競技	長崎市	長崎市	長崎市	長崎市	長崎市	長崎市	佐世保市	南高来郡
2	水泳	佐世保市	佐世保市	男.長崎市 女.佐世保	男.佐世保 女.佐世保	佐世保市	長崎市	長崎市	佐世保市
3	サッカー	島原市	島原市	島原市	島原市	長崎市	長崎市	長崎市	南高来郡
4	テニス	○	男.佐世保 女.島原市	佐世保市	長崎市			長崎市	長崎市
5	ボート	○	西彼杵郡 琴海艇友会	男.琴海町 女.長崎ローイン	西彼杵郡	西彼杵郡		西彼杵郡	(個人のみ)
6	ホッケー	東彼杵郡	佐世保市	佐世保市	東彼杵郡	東彼杵郡	佐世保市	東彼杵郡	東彼杵郡
7	ボクシング	○	○	長崎市	長崎市	長崎市		(個人のみ)	長崎市
8	バレーボール	男.佐世保 女.長崎市	男.佐世保 女.長崎市	男.佐世保 女.長崎市	男.佐世保 女.長崎市	島原市	佐世保市	長崎市	男.長崎市 女.佐世保
9	体操	男.長崎市 女.長崎市	長崎市	長崎市	長崎市	長崎市	長崎市	長崎市	長崎市
10	バスケットボール	29以下長崎 30以下長崎 女 長崎 教 長崎	29以下長崎 30以下長崎 女 長崎 教 長崎	29以下長崎 30以下長崎 女 長崎 教 長崎	35未満佐世保 長崎 女 長崎 教 長崎	長崎市	長崎市	長崎市	長崎市
11	アイススケート							(個人のみ)	(個人のみ)
12	レスリング	○	○	○	○		中 止	(個人のみ)	(個人のみ)
13	ヨット	F級 三菱 S級 長大	○	長崎市	長崎市	長崎市		(個人のみ)	(個人のみ)
14	ウエイトリフティング	○	○	諫早市	○			(個人のみ)	(個人のみ)
15	ハンドボール	佐世保市	佐世保市	佐世保市	佐世保市	佐世保市	佐世保市	佐世保市	佐世保市
16	自転車	佐世保市	佐世保市	佐世保市	佐世保市	佐世保市		(個人のみ)	(個人のみ)
17	軟式庭球	長崎市	佐世保市	長崎市	島原市	島原市		長崎市	長崎市
18	卓球	長崎市	長崎市	男.佐世保 女.長崎市	男.佐世保 女.長崎市	長崎市	佐世保市	長崎市	佐世保市
19	軟式野球	島原市	諫早市	中 止	長崎市	諫早市		福江市	南高来郡
20	相撲	長崎市	諫早市	長崎市	長崎市	諫早市	諫早市	北松浦郡	諫早市
21	馬術	○	○	諫早市	諫早市	諫早市		(個人のみ)	(個人のみ)
22	柔道	長崎市	一.長崎市 教.長崎市	一.佐世保 教.長崎市	佐世保市	長崎市	長崎市	長崎市	長崎市
23	ソフトボール	男.長崎市 女.長崎市 教.南高来	男.佐世保 教.南高来	中 止	男.長崎市 教.長崎市	佐世保市		佐世保市	長崎市
24	フェンシング	長崎市	諫早市	長崎市	男.諫早市 女.長崎市	諫早市	佐世保市	諫早市	長崎市
25	バドミントン	長崎市	長崎市	長崎市	長崎市	長崎市	長崎市	長崎市	長崎市
26	弓道	大村市	男.島原市 女.長崎市	男.島原市 女.大村・諫早	男.長崎・南高 女.大村・諫早	島原市	長崎市	長崎市	長崎市
27	ライフル射撃	AR大村市 CR長崎市	○	○	長崎市			(個人のみ)	(個人のみ)
28	剣道	長崎市	長崎市	諫早市	北松浦郡	南高来郡	諫早市	南高来郡	長崎市
29	ラグビーフットボール	大村市	大村市	大村市	大村市	長崎市	大村市	長崎市	長崎市
30	山岳	○	○	○	男.島原市 女.大村市	長崎市		佐世保市	佐世保市
31	カヌー	○	○	○	○	長崎市		長崎市	(個人のみ)
32	銃剣道	長崎市	長崎市	東彼杵郡	福江市	長崎市	長崎市	諫早市	大村市
33	アーチェリー			長崎市	長崎市	長崎市	長崎市	長崎市	長崎市
34	空手道							南高来郡	南高来郡
35	クレール射撃	諫早市	佐世保市						
36	なぎなた								
37	ボウリング								

長崎県民体育大会競技別優勝郡市一覧表

No.3

No.	競 技 名	29回長崎市	30回佐世保	31回諫早市	32回長崎市	33回佐世保	34回諫早市	35回長崎市	36回佐世保
1	陸上競技	長崎市	長崎市	南高来郡	南高来郡	南高来郡	長崎市	長崎市	南高来郡
2	水泳	佐世保市	佐世保市	長崎市	長崎市	長崎市	長崎市	長崎市	長崎市
3	サッカー	諫早市	諫早市	南高来郡	長崎市	長崎市	島原市	島原市	大村市
4	テニス	長崎市	佐世保市	中止	佐世保市	佐世保市	西彼杵郡	佐世保市	佐世保市
5	ボート	(個人のみ)	(個人のみ)	(個人のみ)	(個人のみ)	(個人のみ)	(個人のみ)	(個人のみ)	(個人のみ)
6	ホッケー	東彼杵郡	東彼杵郡	東彼杵郡	東彼杵郡	東彼杵郡	東彼杵郡	東彼杵郡	東彼杵郡
7	ボクシング	(個人のみ)	(個人のみ)	(個人のみ)	(個人のみ)	(個人のみ)	(個人のみ)	(個人のみ)	(個人のみ)
8	バレーボール	長崎市	佐世保市	佐世保市	佐世保市	佐世保市	佐世保市	佐世保市	佐世保市
9	体操	島原市 長崎市	長崎市	長崎市	長崎市	島原市	長崎市	長崎市	島原市
10	バスケットボール	長崎市	長崎市	長崎市	長崎市	長崎市	長崎市	長崎市	長崎市
11	アイススケート	(個人のみ)	(個人のみ)	(個人のみ)	(個人のみ)	(個人のみ)	(個人のみ)	(個人のみ)	(個人のみ)
12	レスリング	島原市	長崎市	島原市	島原市	島原市	南高来郡	大村市	南高来郡
13	ヨット	(個人のみ)	(個人のみ)	(個人のみ)	(個人のみ)	(個人のみ)	(個人のみ)	(個人のみ)	(個人のみ)
14	ウエイトリフティング	(個人のみ)	(個人のみ)	(個人のみ)	(個人のみ)	(個人のみ)	(個人のみ)	(個人のみ)	(個人のみ)
15	ハンドボール	佐世保市	佐世保市	佐世保市	佐世保市	男.佐世保 女.島原市	佐世保市	佐世保市	佐世保市
16	自転車	(個人のみ)	(個人のみ)	(個人のみ)	(個人のみ)	(個人のみ)	(個人のみ)	(個人のみ)	(個人のみ)
17	軟式庭球	長崎市	長崎市	長崎市	長崎市	佐世保市	島原市	長崎市	佐世保市
18	卓球	佐世保市	長崎市	長崎市	長崎市	長崎市	長崎市	長崎市	長崎市
19	軟式野球	長崎市	福江市	中止	松浦市	佐世保市	長崎市	対馬	松浦市
20	相撲	諫早市	福江市	北松浦郡	諫早市	福江市	福江市	北松浦郡	北松浦郡
21	馬術	(個人のみ)	(個人のみ)	(個人のみ)	(個人のみ)	(個人のみ)	(個人のみ)	(個人のみ)	(個人のみ)
22	柔道	長崎市	長崎市	長崎市	長崎市	長崎市	長崎市	諫早市	長崎市
23	ソフトボール	島原市	長崎市	西彼杵郡	大村市	大村市	西彼杵郡	諫早市	長崎市
24	フェンシング	長崎市	長崎市	諫早市	長崎市	諫早市	大村市	諫早市	長崎市
25	バドミントン	長崎市	長崎市	長崎市	長崎市	長崎市	長崎市	長崎市	長崎市
26	弓道	長崎市	長崎市	長崎市	長崎市	長崎市	大村市	長崎市	長崎市
27	ライフル射撃	(個人のみ)	(個人のみ)	(個人のみ)	(個人のみ)	(個人のみ)	(個人のみ)	(個人のみ)	(個人のみ)
28	剣道	長崎市	長崎市	南高来郡	長崎市	島原市	対馬	長崎市	長崎市
29	ラグビーフットボール	長崎市	長崎市	A 諫早市 B 長崎市	A 佐世保 B 長崎市	A 佐世保 B 南高来	A 長崎市 B 佐世保	A 長崎市 B 南高来	A 大村市 B 南高来
30	山岳	佐世保市	東彼杵郡	東彼杵郡	諫早市	諫早市	東彼杵郡	男.北松浦 女.長崎市	男.北松浦 女.北松浦
31	カヌー	(個人のみ)	(個人のみ)	(個人のみ)	(個人のみ)	(個人のみ)	(個人のみ)	(個人のみ)	(個人のみ)
32	銃剣道	大村市	大村市	大村市	福江市	諫早市	諫早市	大村市	諫早市
33	アーチェリー	長崎市	長崎市	長崎市	長崎市	長崎市	長崎市	長崎市	長崎市
34	空手道	長崎市	長崎市	大村市	南高来郡	長崎市	佐世保市	諫早市	南高来郡
35	クレール射撃			佐世保市	長崎市	長崎市	佐世保市	佐世保市	佐世保市
36	なぎなた					(個人のみ)	(個人のみ)	(個人のみ)	(個人のみ)
37	ボウリング						オープン	(個人のみ)	チーム

長崎県民体育大会競技別優勝郡市一覧表

No.4

No.	競 技 名	37回諫早市	38回長崎市	39回佐世保	40回諫早市	41回長崎市	42回佐世保	43回諫早市	44回長崎市
1	陸 上 競 技	長 崎 市	長 崎 市	長 崎 市	南高来郡	南高来郡	南高来郡	長 崎 市	諫 早 市
2	水 氷	男	長 崎 市	長 崎 市	長 崎 市	長 崎 市	佐世保市	佐世保市	佐世保市
		女	長 崎 市	長 崎 市	長 崎 市	長 崎 市	長 崎 市	長 崎 市	長 崎 市
3	サ ッ カ ー	長 崎 市	長 崎 市	南高来郡	長 崎 市	大 村 市	島 原 市	長崎・諫早市 ・南高来郡	諫 早 市
4	テ ニ ス	佐世保市	佐世保市	佐世保市	佐世保市	佐世保市	佐世保市	佐世保市	諫 早 市
5	ボ ー ト	(個人のみ)	(個人のみ)	(個人のみ)	(個人のみ)	(個人のみ)	(個人のみ)	(個人のみ)	(個人のみ)
6	ホ ッ ケ ー	佐世保市	東彼杵郡	佐世保市	佐世保市	東彼杵郡	佐世保市	東彼杵郡	佐世保市
7	ボ ク シ ン グ	(個人のみ)	(個人のみ)	(個人のみ)	(個人のみ)	(個人のみ)	(個人のみ)	(個人のみ)	(個人のみ)
8	バ レ ー ボ ー ル	佐世保市	長 崎 市	佐世保市	長 崎 市	長 崎 市	佐世保市	佐世保市	西彼杵郡
9	体 操	島 原 市	長 崎 市	長 崎 市	長 崎 市	長 崎 市	長 崎 市	長 崎 市	西彼杵郡
10	バスケットボール	長 崎 市	長 崎 市	長 崎 市	長 崎 市	長 崎 市	西彼杵郡	西彼杵郡	長 崎 市
11	アイススケート・フィギュア アイスホッケー	(個人のみ)	(個人のみ)	(個人のみ)	(個人のみ)	(個人のみ)	(個人のみ)	(個人のみ)	(個人のみ)
		佐世保市	佐世保市	佐世保市	佐世保市	佐世保市	佐世保市	佐世保市	長 崎 市
12	レ ス リ ン グ	南高来郡	南高来郡	南高来郡	南高来郡	南高来郡	南高来郡	南高来郡	島 原 市
13	ヨ ッ ト	(個人のみ)	(個人のみ)	(個人のみ)	(個人のみ)	(個人のみ)	(個人のみ)	(個人のみ)	(個人のみ)
14	ウエイトリフティング	(個人のみ)	(個人のみ)	(個人のみ)	(個人のみ)	(個人のみ)	(個人のみ)	(個人のみ)	(個人のみ)
15	ハ ン ド ボ ー ル	長 崎 市	佐世保市	佐世保市	佐世保市	佐世保市	長 崎 市	佐世保市	佐世保市
16	自 転 車	(個人のみ)	(個人のみ)	(個人のみ)	(個人のみ)	(個人のみ)	(個人のみ)	(個人のみ)	(個人のみ)
17	ソフトテニス	A	福 江 市	島 原 市	西彼杵郡	諫 早 市	長 崎 市	大 村 市	西彼杵郡
		B	松 浦 市	西彼杵郡	松 浦 市	佐世保市	東彼杵郡	福 江 市	対 馬
18	卓 球	西彼杵郡	西彼杵郡	西彼杵郡	長 崎 市	西彼杵郡	長 崎 市	長 崎 市	諫 早 市
19	軟 式 野 球	長 崎 市	島 原 市	北松浦郡	長 崎 市	長 崎 市	佐世保市	壱岐郡	大 村 市
20	相 撲	平 戸 市	福 江 市	北松浦郡	長 崎 市	福 江 市	福 江 市	西彼杵郡	西彼杵郡
21	馬 術	(個人のみ)	(個人のみ)	(個人のみ)	(個人のみ)	(個人のみ)	(個人のみ)	(個人のみ)	(個人のみ)
22	柔 道	佐世保市	長 崎 市	長 崎 市	諫 早 市	長 崎 市	佐世保市	佐世保市	佐世保市
23	ソフトボール	諫 早 市	南高来郡	長 崎 市	諫 早 市	西彼杵郡	諫 早 市	大 村 市	佐世保市
24	フェンシング	諫 早 市	長 崎 市	長 崎 市	長 崎 市	長 崎 市	長 崎 市	長 崎 市	長 崎 市
25	バドミントン	長 崎 市	長 崎 市	長 崎 市	長 崎 市	長 崎 市	長 崎 市	長 崎 市	長 崎 市
26	弓 道	諫 早 市	長 崎 市	長 崎 市	大 村 市	長 崎 市	長 崎 市	大 村 市	長 崎 市
27	ライフル射撃	(個人のみ)	(個人のみ)	(個人のみ)	(個人のみ)	(個人のみ)	(個人のみ)	(個人のみ)	(個人のみ)
28	剣 道	長 崎 市	南高来郡	長 崎 市	大 村 市	長 崎 市	長 崎 市	長 崎 市	長 崎 市
29	ラグビー フットボール	A	長 崎 市	長 崎 市	大 村 市	長 崎 市	長崎・諫早 福 江 市	諫 早 市	諫 早 市
		B	西彼杵郡	福 江 市	平 戸 市	福 江 市	東彼杵郡	平 戸 市	佐世保市
30	山 岳	男	大 村 市	長 崎 市	北松浦郡	長 崎 市	佐世保市	佐世保市	大 村 市
		女	大 村 市	大 村 市	北松浦郡	大 村 市	北松浦郡	北松浦郡	長 崎 市
31	カ ヌ ー	(個人のみ)	(個人のみ)	(個人のみ)	(個人のみ)	(個人のみ)	(個人のみ)	(個人のみ)	(個人のみ)
32	銃 剣 道	諫 早 市	長 崎 市	長 崎 市	大 村 市	長 崎 市	大 村 市	長 崎 市	大 村 市
33	アーチェリー	長 崎 市	長 崎 市	長 崎 市	長 崎 市	長 崎 市	長 崎 市	長 崎 市	長 崎 市
34	空 手 道	南高来郡	長 崎 市	長 崎 市	長 崎 市	南高来郡	南高来郡	南高来郡	佐世保市
35	クレー射撃	長 崎 市	長 崎 市	長 崎 市	長 崎 市	佐世保市	佐世保市	長 崎 市	佐世保市
36	な ぎ な た	(個人のみ)	(個人のみ)	(個人のみ)	(個人のみ)	(個人のみ)	(個人のみ)	(個人のみ)	(個人のみ)
37	ボウリング	チーム対抗	長 崎 市	佐世保市	諫 早 市	佐世保市	長 崎 市	諫 早 市	長 崎 市

長崎県民体育大会競技別優勝郡市一覧表

No.5

No.	競 技 名	45回佐世保	46回諫早市	47回長崎市	48回佐世保	49回諫早市	50回長崎市	51回佐世保	52回諫早市
1	陸 上 競 技	南高来郡	南高来郡	南高来郡	南高来郡	南高来郡	南高来郡	南高来郡	南高来郡
2	水 泳	男	佐世保市	長崎市	佐世保市	佐世保市	佐世保市	佐世保市	佐世保市
		女	長崎市	長崎市	佐世保市	佐世保市	長崎市	長崎市	長崎市
3	サ ッ カ ー	島原市	島原市	諫早市	島原市	長崎市	長崎・南高	島原市	長崎・西彼
4	テ ニ ス	(順位なし)	長崎・佐世保	長崎・佐世保	佐世保市	佐世保市	佐世保市	佐世保市	長崎市
5	ボ ー ト	(個人のみ)	(個人のみ)	(個人のみ)	(個人のみ)	(個人のみ)	(個人のみ)	(個人のみ)	(個人のみ)
6	ホ ッ ケ ー	佐世保市	佐世保市	東彼杵郡	東彼杵郡	佐世保市	東彼杵郡	佐世保市	東彼杵郡
7	ボ ク シ ン グ	(個人のみ)	(個人のみ)	(個人のみ)	(個人のみ)	(個人のみ)	(個人のみ)	(個人のみ)	(個人のみ)
8	バレーボール	北松浦郡	島原市	佐世保市	北高来郡	佐世保市	佐世保市	佐世保市	佐世保市
9	体 操	佐世保市	長崎市	佐世保市	長崎市	長崎市	佐世保市	長崎市	佐世保市
10	バスケットボール	長崎市	長崎市	長崎市	西彼杵郡	西彼杵郡	西彼杵郡	西彼杵郡	長崎市
11	アイススケート	(参加なし)	(個人のみ)	(個人のみ)	(個人のみ)	(個人のみ)	(個人のみ)	(個人のみ)	(個人のみ)
12	アイスホッケー	佐世保市	長崎市	佐世保市	長崎市	長崎市	佐世保市	長崎市	長崎市
13	レスリング	南高来郡	南高来郡	南高来郡	南高来郡	南高来郡	南高来郡	南高来郡	南高来郡
14	セーリング	(個人のみ)	(個人のみ)	(個人のみ)	(個人のみ)	(個人のみ)	(個人のみ)	(個人のみ)	(個人のみ)
15	ウエイトリフティング	(個人のみ)	(個人のみ)	(個人のみ)	(個人のみ)	(個人のみ)	(個人のみ)	(個人のみ)	(個人のみ)
16	ハンドボール	佐世保市	佐世保市	佐世保市	佐世保市	佐世保市	佐世保市	佐世保市	佐世保市
17	自 転 車	(個人のみ)	(個人のみ)	(個人のみ)	(個人のみ)	(個人のみ)	(個人のみ)	(個人のみ)	(個人のみ)
18	ソフトテニス	佐世保市	諫早市	長崎市	長崎市	大村市	長崎市	長崎市	長崎市
19	卓 球	西彼杵郡	佐世保市	佐世保・西彼	西彼杵郡	西彼杵郡	長崎市	長崎市	長崎市
20	軟 式 野 球	大村・佐世保 北松浦郡	諫早市	五 島	五 島	佐世保市	長崎市	諫早市	佐世保市
21	相 撲	西彼杵郡	西彼杵郡	南高来郡	西彼杵郡	南高来郡	長崎市	北松浦郡	諫早市
22	馬 術	(個人のみ)	(個人のみ)	(個人のみ)	(個人のみ)	(個人のみ)	(個人のみ)	(個人のみ)	(個人のみ)
23	柔 道	長崎市	長崎市	諫早市	諫早市	長崎市	長崎市	諫早市	佐世保市
24	ソフトボール	長崎市	長崎・佐世保	長崎市	長崎市	長崎市	長崎市	長崎市	長崎市
25	フェンシング	諫早市	諫早市	諫早市	諫早市	諫早市	諫早市	諫早市	諫早市
26	バドミントン	長崎市	長崎市	長崎市	長崎市	長崎市	長崎市	長崎市	長崎市
27	弓 道	大村市	大村市	南高来郡	大村市	大村市	大村市	大村市	長崎市
28	ライフル射撃	(個人のみ)	(個人のみ)	(個人のみ)	(個人のみ)	(個人のみ)	(個人のみ)	(個人のみ)	(個人のみ)
29	剣 道	長崎市	大村市	南高来郡	南高来郡	南高来郡	南高来郡	南高来郡	大村市
30	ラグビー フットボール	A	長崎市	諫早市	諫早市	佐世保市	長崎市	佐世保市	諫早市
		B	西彼杵郡	大村市	佐世保市	大村市	平戸市	大村市	長崎市
		C	東彼・南高	福江市	東彼杵郡	松浦市	五 島	西彼杵郡	南高来郡
31	山 岳	男	大村市	大村市	南高来郡	北松浦郡	北松浦郡	北松浦郡	大村市
		女	北松浦郡	(参加なし)	長崎市	北松浦郡	北松浦郡	長崎市	大村市
32	カヌー	(個人のみ)	(個人のみ)	(個人のみ)	(個人のみ)	(個人のみ)	(個人のみ)	(個人のみ)	
33	銃 剣 道	長崎市	長崎市	大村市	長崎市	大村市	大村市	大村市	大村市
34	アーチェリー	長崎市	長崎市	長崎市	長崎市	長崎市	長崎市	長崎市	長崎・大村
35	空 手 道	佐世保市	長崎市	佐世保市	長崎市	長崎市	長崎市	長崎市	佐世保市
36	クレー射撃	長崎市	佐世保市	佐世保市	佐世保市	佐世保市	佐世保市	佐世保市	佐世保市
37	なぎなた	(個人のみ)	(個人のみ)	(個人のみ)	(個人のみ)	(個人のみ)	(個人のみ)	(個人のみ)	(個人のみ)
38	ボウリング	佐世保市	長崎市	長崎市	諫早市	諫早市	諫早市	佐世保市	佐世保市
39	ゲートボール	(中止)	佐世保市	佐世保市	佐世保市	西彼杵郡	平戸市	佐世保市	長崎市
40	少林寺拳法		(個人のみ)	諫早市	東彼杵郡	東彼杵郡	東彼杵郡	島原市	島原市

長崎県民体育大会競技別優勝郡市一覧表

No.6

No.	競 技 名	53回長崎市	54回佐世保	55回諫早市	56回長崎市	57回佐世保	58回諫早市	59回長崎市	60回佐世保
1	陸上競技	南 高	南 高	南 高	南 高	南 高	南 島 原	諫 早	諫 早
2	水 泳	男	長 崎	長 崎	佐 世 保	佐 世 保	長 崎	長 崎	佐 世 保
		女	長 崎	長 崎	長 崎	長 崎	長 崎	長 崎	長 崎
3	サッカー	長崎・南高	南 高	南 高	諫 早	長 崎	南 島 原	諫 早	諫 早
4	テニス	長 崎	長 崎	西 彼	長崎・西彼	佐 世 保	長 崎	佐 世 保	佐 世 保
5	ボート	(個人のみ)	(個人のみ)	(個人のみ)	(個人のみ)	(個人のみ)	(個人のみ)	(個人のみ)	(個人のみ)
6	ホッケー	東 彼	東 彼	佐 世 保	東 彼	東 彼	東 彼	東 彼	東 彼
7	ボクシング	(個人のみ)	(個人のみ)	(個人のみ)	(個人のみ)	(個人のみ)	(個人のみ)	(個人のみ)	(個人のみ)
8	バレーボール	佐 世 保	佐 世 保	北松・南高・西江	諫 早	北 松	長 崎	諫 早	雲 仙
9	体操	長 崎	佐 世 保	長 崎	佐 世 保	佐 世 保	佐 世 保	佐 世 保	佐 世 保
10	バスケットボール	長 崎	西 彼	西 彼	長 崎	長 崎	長 崎	長 崎	長 崎
11	アイススケート	(個人のみ)	(個人のみ)	(個人のみ)	(個人のみ)	(個人のみ)	(個人のみ)	(個人のみ)	(個人のみ)
12	アイスホッケー	県 北	県 南	県 北	県 北	県 南	県 北	県 北	県 南
13	レスリング	南 高	南 高	南 高	長 崎	大 村	南 島 原	大 村	大 村
14	セーリング	(個人のみ)	(個人のみ)	(個人のみ)	(個人のみ)	(個人のみ)	(個人のみ)	(個人のみ)	(個人のみ)
15	ウェイトリフティング	(個人のみ)	(個人のみ)	(個人のみ)	(個人のみ)	(個人のみ)	(個人のみ)	(個人のみ)	(個人のみ)
16	ハンドボール	佐 世 保	佐 世 保	長 崎	佐 世 保	佐 世 保	佐 世 保	長 崎	長 崎
17	自転車	(個人のみ)	(個人のみ)	(個人のみ)	(個人のみ)	(個人のみ)	(個人のみ)	(個人のみ)	(個人のみ)
18	ソフトテニス	佐 世 保	諫 早・西彼	長 崎	諫 早	諫 早	諫 早	諫 早	諫 早
19	卓球	西 彼	諫 早	西 彼	諫 早	諫 早	長 崎	長 崎	諫 早
20	軟式野球	諫 早	長 崎	佐 世 保	長 崎	大 村	長崎・対馬・五島・新上五島	大 村	長 崎
21	相撲	平 戸	諫 早	諫 早	諫 早	諫 早	諫 早	平 戸	平 戸
22	馬術	(個人のみ)	(個人のみ)	(個人のみ)	(個人のみ)	(個人のみ)	(個人のみ)	(個人のみ)	(個人のみ)
23	柔道	長 崎	佐 世 保	長 崎	佐 世 保	諫 早	長 崎	諫 早	平 戸
24	ソフトボール	長 崎	長 崎	宍 岐	長 崎	長 崎	大 村	長 崎	諫 早
25	フェンシング	諫 早	諫 早	諫 早	諫 早	諫 早	諫 早	諫 早	諫 早
26	パドミントン	長 崎	長 崎	長 崎	長 崎	長 崎	長 崎	長 崎	長 崎
27	弓道	長 崎	南 高	長 崎	南 高	長 崎	南 島 原	佐 世 保	佐 世 保
28	ライフル射撃	(個人のみ)	(個人のみ)	(個人のみ)	(個人のみ)	(個人のみ)	(個人のみ)	(個人のみ)	(個人のみ)
29	剣道	佐 世 保	大 村	北 松	新上五島	平 戸	諫 早	諫 早	佐 世 保
30	ラグビーフットボール	A	長 崎	佐 世 保	大 村	大 村	大 村	大 村	大 村
		B	佐 世 保	平 戸	島 原	西 彼	佐 世 保	西 彼	島 原
	C	島 原	福 江	西 彼	対馬・南高	五 島	新上五島	五 島	新上五島
31	山 岳	男	北 松	大 村	大 村	北 松	今回より種別		
		女	大 村	南 高	南 高	南 高	表彰のみ		
32	カヌー	(個人のみ)	(個人のみ)	(個人のみ)	(個人のみ)	(個人のみ)	(個人のみ)	(個人のみ)	(個人のみ)
33	銃剣道	大 村	大 村	長 崎	大 村	大 村	大 村	大 村	大 村
34	アーチェリー	大 村	佐 世 保	佐 世 保	長 崎	長 崎	長 崎	長 崎	長 崎
35	空手道	佐 世 保	長 崎	長 崎	西 彼	南 高	南 島 原	南 島 原	南 島 原
36	クレール射撃	佐 世 保	佐 世 保	佐 世 保	佐 世 保	佐 世 保	佐 世 保	長 崎	長 崎
37	なぎなた	(個人のみ)	(個人のみ)	(個人のみ)	(個人のみ)	(個人のみ)	(個人のみ)	(個人のみ)	(個人のみ)
38	ボウリング	諫 早	佐 世 保	佐 世 保	長 崎	諫 早	佐 世 保	長 崎	長 崎
39	ゲートボール	佐 世 保	北 松	大 村	佐 世 保	対 馬	西 海	大 村	対 馬
40	少林寺拳法	島 原	東 彼・大村	大 村	諫 早	大 村	島 原	諫 早	諫 早

※ 12. アイスホッケーは第47回大会より独立開催
 ※ 5. ボートは第49回大会まで名称は漕艇
 ※ 14. セーリングは第51回大会まで名称はヨット

長崎県民体育大会競技別優勝郡市一覧表

No.7

No.	競 技 名	61回諫早市	62回長崎市	63回佐世保	64回諫早市	65回長崎市	66回佐世保	67回諫早市	68回長崎市	
1	陸上競技	南島原	南島原	南島原	南島原	南島原	南島原	南島原	南島原	
2	水泳	長崎	佐世保	佐世保	佐世保	佐世保	佐世保	佐世保	佐世保	
3	サッカー	島原	長崎	東彼杵	長崎	長崎	長崎	諫早	大村	
4	テニス	長崎	長崎	諫早	長崎	長崎	長崎・佐世保	長崎	長崎	
5	ボート	(個人のみ)	(個人のみ)	(個人のみ)	(個人のみ)	(個人のみ)	(個人のみ)	(個人のみ)	(個人のみ)	
6	ホッケー	東彼杵	東彼杵	東彼杵	東彼杵	東彼杵	佐世保	東彼杵	東彼杵	
7	ボクシング	(個人のみ)	(個人のみ)	(個人のみ)	(個人のみ)	(個人のみ)	中止	(個人のみ)	(個人のみ)	
8	バレーボール	佐世保	佐世保	佐世保	諫早	佐世保	長崎	大村	諫早	
9	体操	佐世保	長崎	長崎	長崎	長崎	長崎	長崎	諫早	
10	バスケットボール	長崎	長崎	西彼杵	長崎	長崎	大村	長崎	長崎	
11	アイススケート	(個人のみ)	(個人のみ)	(個人のみ)	(個人のみ)	(個人のみ)	(個人のみ)	(個人のみ)	(個人のみ)	
12	アイスホッケー	県央・県南	県央・県南	県央・県南	県央・県南	県央・県南	県北	県北	県北	
13	レスリング	雲仙	南島原	島原	島原	島原	島原	島原	島原	
14	セーリング	(個人のみ)	(個人のみ)	(個人のみ)	(個人のみ)	(個人のみ)	(個人のみ)	(個人のみ)	中止	
15	ウェイトリフティング	(個人のみ)	(個人のみ)	(個人のみ)	(個人のみ)	(個人のみ)	(個人のみ)	(個人のみ)	(個人のみ)	
16	ハンドボール	長崎	諫早	佐世保	長崎	長崎	長崎・佐世保	長崎	諫早	
17	自転車	(個人のみ)	(個人のみ)	(個人のみ)	(個人のみ)	(個人のみ)	(個人のみ)	(個人のみ)	(個人のみ)	
18	ソフトテニス	長崎	佐世保	長崎	諫早	諫早	諫早	佐世保・諫早	諫早	
19	卓球	諫早	西彼杵	長崎	長崎	諫早	諫早	諫早	諫早	
20	軟式野球	大村	新上五島	大村	長崎	大村	長崎	諫早	長崎	
21	相撲	平戸	平戸	平戸	平戸	平戸	諫早	平戸	平戸	
22	馬術	(個人のみ)	(個人のみ)	(個人のみ)	(個人のみ)	(個人のみ)	(個人のみ)	(個人のみ)	(個人のみ)	
23	柔道	諫早	諫早	諫早	長崎	諫早	諫早	諫早	佐世保	
24	ソフトボール	長崎	大村	長崎・諫早	諫早	諫早	佐世保	諫早	諫早	
25	フェンシング	長崎	長崎	諫早	諫早	諫早	諫早	長崎	長崎	
26	バドミントン	長崎	長崎	長崎	長崎	長崎	長崎・西彼杵	長崎	西彼杵	
27	弓道	長崎	長崎	長崎	大村	島原	大村	長崎	大村	
28	ライフル射撃	(個人のみ)	(個人のみ)	(個人のみ)	(個人のみ)	(個人のみ)	(個人のみ)	(個人のみ)	(個人のみ)	
29	剣道	諫早	長崎	長崎	諫早	五島	佐世保	諫早	諫早	
30	ラグビーフットボール	A B C 大島 五	大村 佐世 西	大村 保長 南島	早崎 島南	佐世保 原南	佐世保 島南	佐世保 原島	諫早 西彼 五	諫早 大村 五
31	山岳	男女								
32	カヌー	(個人のみ)	(個人のみ)	(個人のみ)	(個人のみ)	(個人のみ)	(個人のみ)	(個人のみ)	(個人のみ)	
33	銃剣道	大村	大村	大村	大村	南島原	大村	大村	大村	
34	アーチェリー	長崎	長崎	大村	佐世保	長崎	大村	長崎	長崎	
35	空手道	南島原	南島原	佐世保	佐世保	佐世保	長崎	佐世保	佐世保	
36	クレール射撃	佐世保	佐世保	佐世保	佐世保	佐世保	佐世保	中止	佐世保	
37	なぎなた	(個人のみ)	(個人のみ)	(個人のみ)	(個人のみ)	(個人のみ)	中止	中止	中止	
38	ボウリング	佐世保	長崎	大村	長崎	長崎	大村	長崎	大村	
39	ゲートボール	雲仙	島原	大村	西海	松浦	西海	壱岐	対馬	
40	少林寺拳法	諫早	島原	東彼杵	島原	大村	諫早	諫早	諫早	
41	グラウンド・ゴルフ	男女 松浦 諫早	佐世保 松浦	雲仙 大村	中止	佐世保 大村	大村 平戸	東彼杵 雲仙	大村 対馬	
42	トライアスロン			中止	長崎	中止	長崎	長崎	佐世保	

- ※ 41. グラウンド・ゴルフは第61回大会より開催
- ※ 42. アクアスロンは第63回大会より開催
- ※ 42. トライアスロンは第67回大会まで名称はアクアスロン

長崎県民体育大会競技別優勝郡市一覧表

No.8

No.	競 技 名	69回佐世保							
1	陸 上 競 技	佐 世 保							
2	水 泳	男	佐 世 保						
		女	佐 世 保						
3	サ ッ カ ー	諫 早							
4	テ ニ ス	佐 世 保							
5	ボ ー ト	(個人のみ)							
6	ホ ッ ケ ー	東 彼 杵							
7	ボ ク シ ン グ	(個人のみ)							
8	バ レ ー ボ ー ル	大 村							
9	体 操	長 崎							
10	バ ス ケ ッ ト ボ ー ル	長 崎							
11	ア イ ス ス ケ ー ト	(個人のみ)							
12	ア イ ス ホ ッ ケ ー	県 北							
13	レ ス リ ン グ	南 島 原							
14	セ ー リ ン グ	(個人のみ)							
15	ウ ェ イ ト リ フ テ ィ ン グ	(個人のみ)							
16	ハ ン ド ボ ー ル	長 崎 諫 早 佐 世 保							
17	自 転 車	(個人のみ)							
18	ソ フ ト テ ニ ス	諫 早							
19	卓 球	佐 世 保							
20	軟 式 野 球	長 崎							
21	相 撲	平 戸							
22	馬 術	(個人のみ)							
23	柔 道	長 崎							
24	ソ フ ト ボ ー ル	南 島 原							
25	フ ェ ン シ ン グ	長 崎							
26	バ ド ミ ン ト ン	佐 世 保							
27	弓 道	長 崎							
28	ラ イ フ ル 射 撃	(個人のみ)							
29	剣 道	佐 世 保							
30	ラ グ ビ ー フ ッ ト ボ ー ル	A	島 原						
		B	西 彼 杵						
		C	南 軍						
31	山 岳	男	_____						
		女	_____						
32	カ ヌ ー	(個人のみ)							
33	銃 剣 道	大 村							
34	ア ー チェ リ ー	長 崎							
35	空 手 道	佐 世 保							
36	ク レ ー 射 撃	佐 世 保							
37	な ぎ な た	中 止							
38	ボ ウ リ ン グ	佐 世 保							
39	ゲ ー ト ボ ー ル	対 馬							
40	少 林 寺 拳 法	五 島							
41	グ ラ ウ ン ド ・ ゴ ル フ	男	東 彼 杵						
		女	対 馬						
42	ト ラ イ ア ス ロ ン	_____							

※ 41. グラウンド・ゴルフは第61回大会より開催
 ※ 42. アクアスロンは第63回大会より開催
 ※ 42. トライアスロンは第67回大会まで名称はアクアスロン

長崎県民体育大会開催地一覧

回	開催地	回	開催地	回	開催地
1	長崎市 5月23日 11競技 11会場	27	佐世保市他9市町 11月8日～9日 34競技 48会場	54	佐世保市他8市5町 11月9日～10日 40競技 64会場
2	長崎市 5月21日 14競技	28	諫早市他8市町 11月6日～7日 34競技 44会場	55	諫早市他6市8町 11月8日～9日 40競技 58会場
3	佐世保市 5月20～21日	29	長崎市他7市町 11月5日～6日 34競技 52会場	56	長崎市他6市6町 11月13日～14日 40競技 61会場
4	大村市 5月26日～27日	30	佐世保市他7市町 11月4日～5日 34競技 48会場	57	佐世保市他8市4町 11月12日～13日 40競技 69会場
5	島原市 5月24日～25日 18競技	31	諫早市他11市町 11月3日～4日 35競技 53会場	58	諫早市他8市1町 11月11日～12日 40競技 59会場
6	佐世保市 5月16日～17日	32	長崎市他8市町 11月8日～9日 35競技 55会場	59	長崎市他7市3町 11月10日～11日 40競技 58会場
7	長崎市 5月22日～23日	33	佐世保市他8市町 11月7日～8日 36競技 55会場	60	佐世保市他8市1町 11月8日～9日 40競技 48会場
8	諫早市 11月12日～13日	34	諫早市他8市町 10月30日～31日 37競技 54会場	61	諫早市他8市1町 11月14日～15日 41競技 59会場
9	大村市 5月19日～20日	35	長崎市他3市4町 11月5日～6日 37競技 55会場	62	長崎市他9市3町 11月13日～14日 41競技 69会場
10	島原市 5月18日～19日	36	佐世保市他3市5町 11月3日～4日 37競技 55会場	63	佐世保市他9市3町 11月12日～13日 42競技 71会場
11	佐世保市 5月17日～18日	37	諫早市他4市4町 11月2日～3日 37競技 54会場	64	諫早市他10市1町 11月10日～11日 42競技 64会場
12	長崎市 5月23日～24日	38	長崎市他4市4町 11月1日～2日 37競技 54会場	65	長崎市他10市3町 11月9日～10日 42競技 65会場
13	諫早市 5月28日～29日	39	佐世保市他3市6町 11月7日～8日 37競技 59会場	26	中止 (第69回国民体育大会「長崎がんばらば団体」開催のため)
14	大村市 5月20日～21日	40	諫早市他4市7町 11月5日～6日 37競技 59会場	66	佐世保市他10市3町 11月14日～15日 40競技 69会場
15	島原市 5月26日～27日	41	長崎市他3市5町 11月4日～5日 37競技 57会場	67	諫早市他8市1町 11月12日～13日 40競技 63会場
16	佐世保市 5月18日～19日 24競技 27会場	42	佐世保市他4市4町 11月3日～4日 37競技 57会場	68	長崎市他8市3町 11月11日～12日 40競技 60会場
17	長崎市 10月31日～11月1日	43	諫早市他4市7町 11月2日～3日 37競技 56会場	69	佐世保市他10市2町 11月10日～11日 41競技 60会場
18	諫早市他7市町 9月25日～26日 32競技 37会場	44	長崎市他3市5町 11月7日～8日 37競技 57会場		
19	大村市 5月28日～29日	45	佐世保市他4市6町 11月6日～7日 38競技 59会場		
20	長崎市 11月4日～5日	46	諫早市他4市5町 11月12日～13日 39競技 59会場		
43	中止 (長崎国体前年で、各競技団体とも全国大会を開催する。)	47	長崎市他4市6町 11月11日～12日 40競技 63会場		
21	諫早市他11市町 5月31日～6月3日 (高体連と同時開催、国体会場使用)	48	佐世保市他6市4町 11月9日～10日 40競技 60会場		
22	諫早市他10市町 5月30日～6月2日 32競技 48会場 (高体連と同時開催)	49	諫早市他4市9町 11月8日～9日 40競技 61会場		
23	諫早市他9市町 6月5日～8日 31競技 49会場 (高体連と同時開催)	50	長崎市他4市6町 11月14日～16日 40競技 62会場		
24	佐世保市他10市町 6月3日～6日 32競技 57会場 (高体連と同時開催)	51	佐世保市他6市4町 11月13日～14日 40競技 62会場		
25	長崎市他10市町 6月2日～5日 32競技 55会場 (高体連と同時開催)	52	諫早市他6市9町 11月11日～12日 40競技 59会場		
26	長崎市他8市町 11月9日～10日 32競技 48会場	53	長崎市他6市5町 11月10日～11日 40競技 60会場		

※ 第1回～第18回長崎県民体育祭
 ※ 当初、総合優勝制を採用していたが、第13回大会から競技別優勝制とした。
 ※ 第58回大会より市町村合併により17郡市で実施
 ※ 第63回大会より県レクリエーション祭と融合して、ながさき県民総スポーツ祭として開催