

平成29年度

# ながさき県民総スポーツ祭 第68回長崎県民体育大会

## 総合プログラム

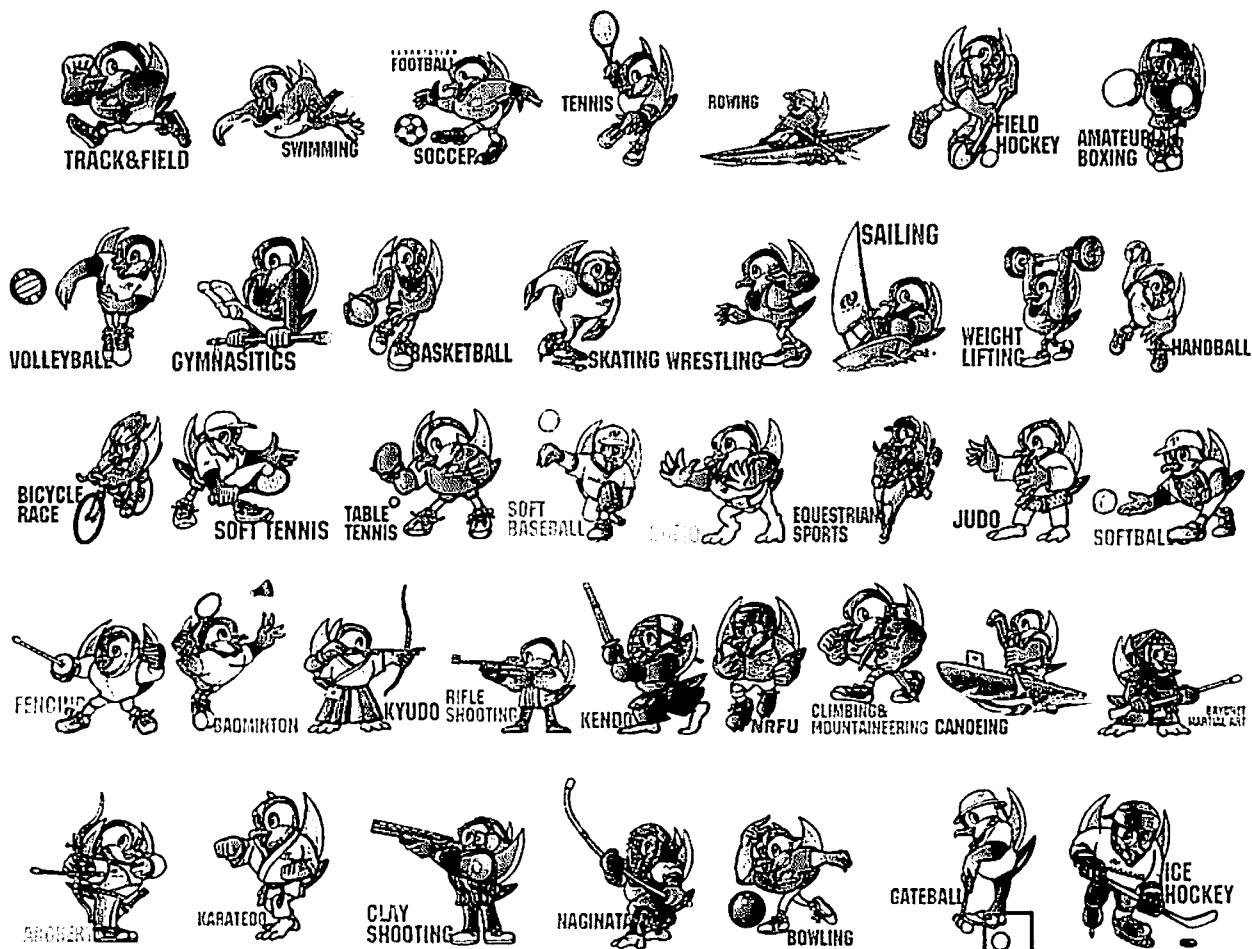

主 催

長崎県・長崎県教育委員会・公益財団法人長崎県体育協会  
開催地市町・開催地市町教育委員会・開催地市町体育協会

後 援

公益財団法人日本体育協会・長崎県市長会・長崎県町村会  
長崎県市町村教育委員会連絡協議会

# 目次

1	平成29年度ながさき県民総スポーツ祭総合開会式次第	1
2	大会役員	2
3	大会本部・記録本部	3
4	各郡市競技別参加者数一覧	4
5	競技日程・会場一覧	6
6	競技別プログラム	
	陸上競技	7
	水泳	9
	サッカー	10
	テニス	12
	バレーボール	13
	バスケットボール	15
	ハンドボール	17
	ソフトテニス	18
	卓球	21
	軟式野球	24
	柔道	25
	ボクシング	25
	ソフトボール	26
	バドミントン	28
	弓道	31
	ライフル射撃	31
	剣道	32
	アーチェリー	33
	空手道	34
	ボウリング	36
	ウエイトリフティング	36
	少林寺拳法	37
	馬術	38
	フェンシング	38
	ゲートボール	39
	銃剣道	40
	レスリング	41
	体操	43
	新体操	43
	ラグビーフットボール	44
	相撲	45
	ホッケー	46
	山岳	46
	クレー射撃	47
	グラウンド・ゴルフ	48

# 平成29年度ながさき県民総スポーツ祭 総合開会式会次第

日時：平成29年11月11日（土）

場所：長崎県立総合体育館サブアリーナ

時間：10:00～10:50

	次 第	時 刻	備 考
セ レ モ ニー	開 式 通 告	10:00	通告前（ファンファーレ）
	入 場 行 進	10:01	各郡市20名ずつ、レク協40名 行進
	開 会 宣 言	10:16	実行委員会委員長（ファンファーレ）
	国 歌 斉 唱	10:17	
	開 会 の 挨 拶	10:20	大会会長（知事）
	祝 辞	10:25	県議会議長
	歓 迎 の こ と ば	10:30	長崎市長
	来 賓 紹 介	10:35	来賓紹介
	選 手 代 表 宣 誓	10:40	選手代表（ファンファーレ）
	が ん ば ら ん ば 体 操	10:45	
	閉 式 通 告	10:50	通告後（ファンファーレ）

※開会式終了後、引き続き「東京2020オリンピック・パラリンピックフラッグツアー歓迎イベント」を実施（～11:20）

## 第68回長崎県民体育大会役員

大会会長	中村 法道								
大会副会長	池松 誠二	田上 富久	一瀬 政太						
大会顧問	八江 利春	瀨本 磨毅穂	山本 由夫	吉澤 俊介	岩永 義人				
	伊藤 昭六	清浦 義廣	木村 道夫	出口 啓二郎	高谷 信				
	朝長 則男	古川 隆三郎	野口 市太郎	宮本 明雄	園田 裕史				
	杉澤 泰彦	吉田 義徳	吉田 愼一	山口 文夫	野口 達也				
大会参与	馬場 豊子	西本 眞也	森本 和孝	藤田 清人	西村 暢彦				
	遠藤 雅己	中小路 和久	相川 節子	勝本 眞二	竹下 修治				
	栗林 英雄	緒方 信行	小嶺 忠敏	菊田 広	吉田 恒雄				
	梅村 愛	吉田 茂祝	久米 直	宮本 峻光	鎌形 和明				
	宮原 照彦	江上 徹也	篠崎 義雄	平山 一則	北村 誠吾				
	堀田 義純	三好 徳明	本村 龍太郎	森 優	吉田 喜久治				
	里脇 清隆	永野 輝彦	渡辺 雄児	松尾 博行	衛藤 正雄				
	下田 泰義	中山 功	三浦 正司	佐藤 了	荒木 春峰				
	柴山 一	深堀 義昭	中村 豊志	湊 浩二郎	押淵 礼子				
	加納 修二	大川 三郎							
	中島 章一郎	小川 充弘	島 信行	辻村 敏	久枝 邦彦				
	小田 保比古	松永 裕一	磯田 敏治	山口 孝生	徳永 達也				
	松本 政博	長田 和幸	太田 秀穂	山本 健一	津田 祐一				
大会委員長	荒木 健治								
大会副委員長	井上 和広	山本 忠敬	谷内 正						
大会委員	島本 勝行	松元 利弘	小川 勇二	馬場 秀樹	武林 維佐男				
	中島 克彦	佐藤 信秀	松本 浩	安部 成年	吉田 和久				
	佐藤 久美子	吉田 秀雄	尾関 孝人	野田 憲佑	里 隆光				
	本多 孝介	小山 和洋	金山 泰久	吉永 文典	常盤 育夫				
	奥野 慎浩	太田 京子	伊藤 俊信	三嶋 由之	上島 春喜				
	福田 裕之	豊岡 弘	馬場 信幸	山口 功	福島 孝俊				
	秀島 明和	藤田 敏夫	佐原 恭輔	米倉 博	平 康太郎				
	大塚 省一	池田 和明	伊東 誠	小野田 稔	前川 文雄				
	内野 経久	松田 健治	大東 淳一	宮川 誠悟	北岡 稔				
	松尾 勝利	山口 博人	下川 正春	船越 哲	林 一彦				
	大串 靖弘	野中 通	高尾 誠	永留 安生	中原 正博				
	辻 和範	小川 忠勝	岩永 聖哉	宇戸佐 一郎					

大会本部

11月10日(金) 9:00~17:00 県体育協会 095-845-2083  
 携帯番号 ●●●-●●●●-●●●●  
 ●●●-●●●●-●●●●  
 11月11日(土) 8:00~13:00 携帯番号 ●●●-●●●●-●●●●  
 ●●●-●●●●-●●●●  
 13:00~21:00 県営野球場1階事務室  
 095-845-2083  
 11月12日(日) 10:00~21:00 県営野球場1階事務室  
 095-845-2083

記録本部

11月11日(土) 13:00~20:00 県営野球場1階事務室  
 095-845-2083  
 11月12日(日) 8:00~20:00 県営野球場1階事務室  
 095-845-2083

記録受信電話番号

班	電話番号 FAX 番号	競 技 名
F A X	0 9 5 - 8 4 8 - 7 7 4 9	・ F A X による記録送信用 (全競技共通)
T E L	0 9 5 - 8 4 5 - 2 0 8 3	・ T E L による記録送信用 (全競技共通)

Eメール [nagase@nagasaki-ken-sports.com](mailto:nagase@nagasaki-ken-sports.com)

第68回長崎県民体育大会各郡市競技別参加者数一覧

競技名	郡市名		長崎	佐世保	島原	諫早	大村	平戸	松浦	対馬	壱岐	五島	西海	雲仙	阿蘇	西彼杵	東彼杵	北松浦	新上五島	小計	合計	
	種別	性別																				
陸上	一般	男	21	45	21	29	27	10	12	20	20	15	8	37	60	0	7	1	9	342	440	
		女	6	14	4	10	4	0	3	7	8	2	1	10	28	0	2	0	1	98		
水泳	成年	男	36	35	13	32	14	9	3	0	0	12	0	7	12	7	0	0	0	180	295	
		女	35	25	5	24	7	2	5	0	0	2	0	4	5	1	0	0	0	115		
サッカー	一般	男	17	18	17	17	17	17	0	0	16	0	0	17	17	17	19	0	17	206	899	
		30歳以上	男	17	17	17	17	17	17	0	0	17	16	0	18	17	17	17	16	17		237
		40歳以上	男	17	17	17	17	17	17	0	0	0	17	0	17	17	17	16	0	17		203
		50歳以上	男	17	17	13	17	16	17	0	0	0	0	0	12	16	17	0	0	17		159
		60歳以上	女	0	0	4	0	1	0	0	0	0	0	0	5	0	0	0	0	0		10
		60歳以上	男	17	13	17	9	19	9	0	0	0	0	0	0	0	0	0	0	0		84
テニス	一般	男	5	5	4	5	6	4	0	5	4	5	5	5	5	5	0	5	5	73	203	
		女	5	5	4	5	6	4	0	3	4	5	5	5	5	5	0	4	5	70		
		ベテラン	男	4	4	4	4	4	5	0	5	3	4	4	4	4	4	0	3	4		60
ホッケー	成年	男	0	20	0	0	0	0	0	0	0	0	0	0	0	0	18	0	0	38	38	
		女	0	13	0	0	0	0	0	0	0	0	0	0	0	0	16	0	0	29	29	
ボクシング	成年	男	4	2	0	0	0	0	0	0	0	0	0	0	0	0	0	0	0	6	25	
		女	1	0	0	0	0	0	0	0	0	0	0	0	0	0	0	0	0	1		
		少年	男	15	3	0	0	0	0	0	0	0	0	0	0	0	0	0	0	18		
バレーボール	一般	男	9	12	14	14	12	12	10	14	14	11	11	14	14	12	12	9	14	208	619	
		女	12	14	17	14	16	12	12	12	14	0	14	17	14	14	12	0	14	208		
		壮年	男	14	14	14	14	17	12	0	13	13	0	14	12	14	13	12	12	15		203
体操	競技成年	男	2	0	0	0	0	0	0	0	0	0	0	0	0	0	0	0	0	2	44	
		女	1	0	0	0	0	0	0	0	0	0	0	0	0	0	0	0	0	1		
		男	0	0	0	3	0	0	0	0	0	0	0	0	0	0	0	0	0	3		
		女	0	0	0	0	0	0	0	0	0	0	0	0	0	0	0	0	0	0		
		男	0	0	0	10	14	0	0	0	0	0	0	0	0	14	0	0	0	38		
		女	0	0	0	0	0	0	0	0	0	0	0	0	0	0	0	0	0	0		
バスケットボール	一般	男	9	16	15	17	17	14	12	10	13	9	7	20	18	13	18	0	8	216	806	
		女	14	15	14	13	15	14	11	11	15	14	13	20	18	13	15	0	14	229		
		30歳以上	男	15	15	0	15	17	12	11	13	13	15	13	20	15	13	0	0	187		
		40歳以上	男	14	16	15	16	15	0	0	10	15	12	13	20	15	13	0	0	174		
レスリング	成年	男	4	0	5	0	2	0	0	0	0	0	0	6	10	0	0	0	27	27		
セーリング	成年	男	9	0	0	0	0	0	0	0	0	0	0	0	0	0	0	0	0	9	22	
		女	0	0	0	0	0	0	0	0	0	0	0	0	0	0	0	0	0	0		
		男	13	0	0	0	0	0	0	0	0	0	0	0	0	0	0	0	0	13		
		女	0	0	0	0	0	0	0	0	0	0	0	0	0	0	0	0	0	0		
		男	0	0	0	0	0	0	0	0	0	0	0	0	0	0	0	0	0	0		
		女	0	0	0	0	0	0	0	0	0	0	0	0	0	0	0	0	0	0		
ウエイトリフティング	成年	男	0	0	0	15	0	0	0	0	0	0	0	0	0	0	0	0	15	15		
ハンドボール	成年	男	19	16	0	18	0	0	0	0	0	0	0	0	0	0	0	0	0	53	183	
		女	16	16	0	16	0	0	0	0	0	0	0	0	0	0	0	0	0	48		
		シニア	男	12	14	0	20	0	0	0	0	0	0	0	0	0	0	0	0	46		
		女	8	13	0	15	0	0	0	0	0	0	0	0	0	0	0	0	0	36		
ソフトテニス	成年	男	6	6	6	6	6	6	6	6	6	6	0	6	6	6	6	6	4	94	286	
		女	6	6	6	6	6	6	6	6	6	6	0	6	6	6	6	6	6	96		
		壮年	男	4	4	4	4	4	4	4	4	4	4	0	4	4	4	4	4	64		
		女	2	2	2	2	2	2	2	2	2	2	2	2	2	2	2	2	2	32		
卓球	一般	男	6	7	6	7	4	0	6	4	6	0	0	6	7	7	6	5	4	81	445	
		女	6	7	6	7	5	0	6	4	5	0	0	6	7	7	3	0	0	69		
		壮年	男	6	7	0	7	5	6	6	4	6	6	0	6	7	7	6	6	6		91
		女	4	7	0	7	4	0	4	0	6	5	0	6	7	5	0	6	0	61		
		ベテラン	男	6	7	6	7	6	6	6	4	0	6	0	7	7	6	0	6	0		80
		女	6	7	6	6	5	0	5	5	0	6	0	7	6	4	0	0	0	83		
軟式野球	成年	男	20	20	20	14	18	20	20	20	19	15	20	20	0	20	20	20	306	306		
相撲	成年	男	2	0	0	5	2	9	0	0	0	0	8	6	0	0	0	0	0	32	38	
		青年	男	3	0	0	1	0	0	0	0	0	0	2	0	0	0	0	0	6		
馬術	成年	男	1	0	0	4	0	0	0	0	0	0	0	0	0	0	0	0	0	5	12	
		女	1	0	0	2	0	0	0	0	0	0	0	0	0	0	0	0	0	3		
		男	0	0	0	3	0	0	0	0	0	0	0	0	0	0	0	0	0	3		
		女	0	0	0	0	0	0	0	0	0	0	0	0	0	0	0	0	0	0		
		男	0	0	0	0	0	0	0	0	0	0	0	0	0	0	0	0	0	0		
		女	0	0	0	1	0	0	0	0	0	0	0	0	0	0	0	0	0	1		
柔道	一般	男	7	8	0	8	3	6	0	0	3	7	0	8	8	0	0	0	8	76	76	

第68回長崎県民体育大会各郡市競技別参加者数一覧

競技名	郡市名		長崎	佐世保	島原	諫早	大村	平戸	松浦	対馬	壱岐	五島	西海	豊後	南島原	西彼杵	東彼杵	北松浦	新上五島	小計	合計		
	種別	性別																					
ソフトボール	一般	FP 男	20	19	17	20	17	17	0	17	17	18	17	17	20	0	16	17	0	0	249	1,019	
		SP 女	20	18	0	20	20	0	0	0	18	0	17	19	20	19	0	0	0	0	171		
	実年	SP 男	17	18	17	18	17	17	15	18	17	20	17	17	19	20	16	17	20	20	300		
		SP 女	19	18	17	20	17	17	14	17	18	17	17	17	17	20	17	17	17	20	299		
フェンシング	成年	男	4	0	0	4	0	0	0	0	0	0	0	0	0	0	0	0	0	0	8	27	
		女	0	0	0	0	0	0	0	0	0	0	0	0	0	0	0	0	0	0	0		
	少年	男	4	0	0	6	0	0	0	0	0	0	0	0	0	0	0	0	0	0	10		
		女	3	0	0	6	0	0	0	0	0	0	0	0	0	0	0	0	0	0	9		
バドミントン	成年	男	10	10	0	9	9	7	9	7	0	7	9	8	9	10	8	8	7	7	127	394	
		女	10	9	0	10	10	7	9	0	0	5	7	7	0	10	0	6	8	8	99		
	青年	男	9	8	8	8	8	6	0	7	8	7	0	7	9	9	8	0	7	109			
		女	9	8	0	9	8	0	0	0	7	0	0	0	9	9	0	0	0	0	59		
弓道	成年	男	13	12	13	13	13	10	0	12	0	0	12	12	11	11	10	0	0	142	191		
		女	5	4	5	5	5	4	0	4	0	0	4	5	5	0	3	0	0	49			
ライフル射撃	成年	男	12	0	0	0	0	0	0	0	0	0	0	0	0	0	0	0	0	0	12	13	
		女	1	0	0	0	0	0	0	0	0	0	0	0	0	0	0	0	0	0	1		
	少年	男	0	0	0	0	0	0	0	0	0	0	0	0	0	0	0	0	0	0	0		
		女	0	0	0	0	0	0	0	0	0	0	0	0	0	0	0	0	0	0	0		
	剣道	成年	男	5	6	6	6	6	5	6	6	6	6	8	6	6	6	5	0	5	92		191
			女	3	4	4	4	4	3	4	3	4	4	3	4	4	0	3	0	3	54		
青年		男	0	0	4	0	0	0	0	0	0	0	0	0	0	0	0	0	0	0	4		
		女	3	4	0	4	4	0	4	3	0	4	0	4	0	4	3	0	4	4	41		
ラグビーフットボール	一般	26	25	26	21	26	0	0	0	0	29	0	0	26	28	0	0	20	216	293			
	壮年40	26	25	0	0	26	0	0	0	0	0	0	0	0	0	0	0	0	0		77		
山岳	成年	男	0	0	0	0	3	0	0	0	0	0	0	0	0	0	0	0	0	0	3	54	
		女	0	0	0	0	3	0	0	0	0	0	0	0	0	0	0	0	0	0	8		
	壮年	男	17	0	0	4	3	0	0	0	0	0	0	2	2	0	4	0	0	0	32		
		女	4	0	0	2	0	0	0	0	0	0	0	0	0	0	5	0	0	0	11		
銃剣道	一般	男	6	7	0	0	6	0	0	0	0	0	0	0	7	0	0	0	0	0	26	28	
		女	0	0	0	0	2	0	0	0	0	0	0	0	0	0	0	0	0	0	2		
	少年	男	0	0	0	0	0	0	0	0	0	0	0	0	0	0	0	0	0	0	0		
		女	0	0	0	0	0	0	0	0	0	0	0	0	0	0	0	0	0	0	0		
アーチェリー	成年	男	11	7	0	0	9	0	0	0	0	0	0	0	0	0	0	0	0	0	27	33	
		女	3	2	0	0	1	0	0	0	0	0	0	0	0	0	0	0	0	0	6		
空手道	成年	男	5	10	0	0	0	5	0	0	6	0	0	2	10	0	0	1	0	39	44		
		女	0	4	0	0	0	1	0	0	0	0	0	0	0	0	0	0	0	0		5	
クレール射撃	成年	男	0	16	0	0	0	0	0	0	0	0	0	0	0	0	0	0	0	0	16	16	
		女	0	0	0	0	0	0	0	0	0	0	0	0	0	0	0	0	0	0	0		
ボウリング	成年	男	29	25	14	30	28	0	0	5	6	4	0	0	0	0	0	0	0	141	183		
		女	11	8	6	3	4	0	0	3	2	5	0	0	0	0	0	0	0	0		42	
ゲートボール	一般	男	3	4	0	8	0	4	0	5	6	1	3	5	6	3	3	0	5	56	82		
		女	3	1	0	0	0	2	0	1	0	5	2	2	2	2	4	0	2	26			
グラウンドゴルフ	成年	男	6	7	6	6	7	6	6	6	6	6	8	7	6	7	6	0	6	102	198		
		女	6	6	6	6	6	6	6	6	6	6	5	6	6	7	6	0	6	96			
少林寺拳法	成年	男	11	6	2	4	4	0	0	0	0	0	0	0	0	0	0	0	0	0	27	61	
		女	3	3	0	2	2	0	0	0	0	2	0	0	0	0	0	0	0	0	12		
	壮年	男	2	0	3	2	2	0	0	0	0	3	0	0	0	0	0	0	0	0	12		
		女	0	0	2	0	0	0	0	0	0	0	0	0	0	0	0	0	0	0	2		
	親子(親)	男	1	0	0	1	1	0	1	0	0	0	0	0	0	0	0	0	0	0	4		
		女	0	0	0	0	0	0	0	0	0	0	0	0	0	0	0	0	0	0	0		
	親子(子)高校生以上	男	0	0	0	0	0	0	0	0	0	0	0	0	0	0	0	0	0	0	0		
		女	0	0	0	0	0	0	0	0	0	0	0	0	0	0	0	0	0	0	0		
親子(子)高校生以下	男	1	0	0	1	0	0	0	0	0	0	0	0	0	0	0	0	0	0	2			
	女	0	0	0	0	1	0	1	0	0	0	0	0	0	0	0	0	0	0	2			
35競技	合計	男	612	585	361	527	476	309	151	235	272	277	190	378	445	290	257	153	262	5,780	7,635		
		女	203	211	91	208	151	60	74	67	93	70	68	124	139	124	86	24	62	1,855			
	合計	815	796	452	735	627	369	225	302	365	347	258	502	584	414	343	177	324	7,635				

第68回長崎県民体育大会日程・会場地一覧

会場地	競技名	期 日		種 別	競 技 会 場
		11日(土)	12日(日)		
長崎市	総合開会式	◎			県立総合体育館サブアリーナ
	ボート	6月4日(日)			長崎市琴海形上湾ポートコース
	ボクシング	11月19日(日)			長崎市諏訪体育館ボクシング場
	体操	○	○		県立総合体育館メインアリーナ
	新体操	○			長崎市民体育館
	セーリング	10月29日(日)			長崎サンセットマリナー
	テニス	○	○		長崎市総合運動公園かきどまり庭球場
	ソフトテニス	○	○	全A	長崎市総合運動公園かきどまり庭球場
		○	○	全B	長崎市営庭球場
	軟式野球	○	○		県営野球場
		○			長崎市総合運動公園かきどまり野球場
		○			長崎市立長崎商業高等学校野球場
		○			県立長崎西高等学校野球場
	柔道	○	○		県立総合体育館武道場
	アーチェリー	○	○		長崎市民アーチェリー場
	ライフル射撃	○	○		白島運動公園
	空手道	○	○		長崎県小江原射撃場
	ボウリング	11月26日(日)			県立総合体育館サブアリーナ
	少林寺拳法		○		長崎ラッキーボウル
	水泳		○		長崎市立片淵中学校体育館
バスケットボール	○	○	一般男子	長崎市東公園コミュニティープール	
	○	○	男子30代	三菱重工総合体育館メインアリーナ	
	○	○	男子40代	県立長崎西高等学校体育館	
	○	○	一般女子	県立長崎北陽台高等学校体育館	
弓道	○	○		県立長崎東高等学校体育館	
剣道		○		長崎市営弓道場	
クレー射撃	11月5日(日)			県立長崎南高等学校体育館	
長与町	ソフトボール	○	○	成年男子FP	長崎市総合運動公園かきどまり運動広場(クレー)
		○	○	成年女子SP	長崎市立長崎商業高等学校ソフトボール場A・B
		○	○	壮年男子SP	県立大シーボルト校多目的グラウンド
時津町	相撲	○	○	老年男子SP	長崎高等技術専門学校グラウンド
		○	○	老年男子SP	長与総合公園ふれあい広場
長崎市	バレーボール	○	○	一般男子	時津町南公園多目的広場
長与町		○	○	壮年男子	時津町コスモス会館相撲場
長与町		○	○	一般女子	県立長崎北高等学校体育館
時津町	サッカー	○	○	一般	長与町総合公園長与町民体育館
諫早市		○	○	30代	長与町立高田中学校体育館
大村市		○	○	40代	とぎつ海と緑の運動公園
長崎市		○	○	50代	なごみの里運動公園
		○	○	60代	大村市古賀島スポーツ広場
諫早市	ウエイトリフティング		○		長崎市営ラグビー場・サッカー場
	馬術	○	○		かきどまり補助競技場
	フェンシング		○		県立諫早農業高等学校第1体育館
	カヌー	6月4日(日)			ゆうゆうランド干拓の里馬事公園
	銃剣道	11月5日(日)			県立諫早商業高等学校サブアリーナ
	ハンドボール		○		諫早市多良見特設カヌー競技場
大村市	グラウンド・ゴルフ	○			諫早市体育館
	バドミントン	11月25日(土)~26日(日)		成年男子 青年男子 成年女子 青年女子	諫早市中央体育館
	レスリング		○		県立総合運動公園野球広場
佐世保市	卓球	○	○		県立大村工業高等学校体育館
		○	○		大村市体育文化センターサブアリーナクライミングウォール
島原市	ラグビーフットボール	11月18日(土)		クライミング	大村市多良山系
		11月19日(日)		縦走・踏査	
西海市	卓球	○	○		佐世保市体育文化館
川棚町	自転車	7月9日(日)			佐世保競輪場
五島市	ラグビーフットボール	○	○		島原市平成町多目的広場
福岡市	陸上	○	○		島原市営陸上競技場
久留米市	トリアスロン	7月9日(日)			西海市大島町
	ホッケー	11月5日(日)			川棚大崎自然公園交流広場
	ゲートボール		○		大津みなと公園
	アイススケート	11月25日(土)			福岡県立総合プールアクション
	アイスホッケー	1月13日(土)			スポガ久留米
	41競技				



# 陸上競技

1 開会式 (開始式)	なし		
2 閉会式	11月12日(日)	13時50分～	島原市営陸上競技場
3 競技開始時間	11月11日(土)	13時00分～	島原市営陸上競技場
	11月12日(日)	9時30分～	島原市営陸上競技場
4 監督会議	11月11日(土)	11時30分～	島原市営陸上競技場
5 会場	島原市営陸上競技場		

第1日目 11月11日(土)

競走競技								
順	開始時刻	性	年齢区分	種目	区分	参加者	予選通過	頁
1	13:00	女	30歳未満	100m	予選	10	2組3着+2	
2	13:15	男	30歳未満	100m	予選	20	3組2着+2	
3	13:30	男	30歳～39歳	100m	予選	18	3組3着+2	
4	13:45	男	40歳～44歳	100m	予選	16	2組3着+2	
5	14:00	男	45歳～49歳	100m	予選	12	2組3着+2	
6	14:15	男	50歳～59歳	100m	予選	14	2組3着+2	
7	14:30	男	60歳以上	100m	予選	9	2組3着+2	
8	14:45	女	30歳未満	3000m	決勝	6		
		女	30歳～39歳	3000m	決勝	6		
		女	40歳～49歳	3000m	決勝	5		
		女	50歳以上	3000m	決勝	4		
9	15:10	男	30歳未満	100m	決勝	8		
10	15:15	男	30歳～39歳	100m	決勝	8		
11	15:20	男	40歳～44歳	100m	決勝	8		
12	15:25	男	45歳～49歳	100m	決勝	8		
13	15:30	男	50歳～59歳	100m	決勝	8		
14	15:35	男	60歳以上	100m	決勝	8		
15	15:45	女	30歳未満	100m	決勝	8		
16	15:50	女	30歳～39歳	100m	決勝	7		
17	15:55	女	40歳～49歳	100m	決勝	8		
18	16:00	女	50歳以上	100m	決勝	3		
19	16:10	男	30歳未満	1500m	決勝	19		
終了	16:20							
跳躍競技								
1	13:00	男	50歳～59歳	走幅跳	決勝	10		
1		男	60歳以上	走幅跳	決勝	6		
2	14:30	女	30歳～39歳	走幅跳	決勝	6		
2		女	40歳～49歳	走幅跳	決勝	4		
2		女	50歳以上	走幅跳	決勝	2		
3	15:30	女	30歳未満	走幅跳	決勝	11		
終了	16:20							
投擲競技								
1	13:00	女	30歳未満	砲丸投	決勝	7	4.0kg	
1		女	30歳～39歳	砲丸投	決勝	5	4.0kg	
1		女	40歳～49歳	砲丸投	決勝	5	4.0kg	
1		女	50歳以上	砲丸投	決勝	5	2.721kg	
2	14:20	男	30歳未満	砲丸投	決勝	13	7.260kg	
2		男	30歳～39歳	砲丸投	決勝	12	7.260kg	
2		男	40歳～44歳	砲丸投	決勝	8	7.260kg	
2		男	45歳～49歳	砲丸投	決勝	6	7.260kg	
終了	16:20							

# 陸上競技

第2日目 11月12日(日)

競走競技								
順	開始時刻	性	年齢区分	種目	区分	参加者	予選通過	頁
1	9:30	男	年齢別	4×100mR	予選	10	2組3着+2	
2	9:45	男	30歳未満	400m	予選	12	2組3着+2	
3	9:55	男	30歳～39歳	400m	予選	13	2組3着+2	
4	10:10	女	小学生	1000m	オープン	32	2組タイムレース	
5	10:25	男	小学生	1000m	オープン	20		
6	10:35	男	60歳以上	5000m	決勝	8		
		男	50歳～59歳	5000m	決勝	11		
7	11:05	男	45歳～49歳	5000m	決勝	9		
8	11:30	男	40歳～44歳	5000m	決勝	9		
9	11:55	女	30歳未満	800m	決勝	7		
		女	30歳～39歳	800m	決勝	10		
10	12:05	男	30歳未満	400m	決勝	8		
11	12:10	男	30歳～39歳	400m	決勝	8		
12	12:15	男	30歳～39歳	5000m	決勝	20		
13	12:40	男	30歳未満	5000m	決勝	22		
14	13:05	女	小学生	4×100mR	オープン	7		
15	13:10	男	小学生	4×100mR	オープン	4		
16	13:20	女	共通	4×100mR	決勝	5		
17	13:25	男	年齢別	4×100mR	決勝	8		
終了	13:30							
跳躍競技								
1	9:30	男	30歳未満	走幅跳	決勝	13		
2	10:50	男	30歳～39歳	走幅跳	決勝	13		
3	12:10	男	40歳～44歳	走幅跳	決勝	11		
3		男	45歳～49歳	走幅跳	決勝	10		
1	10:00	女	30歳未満	走高跳	決勝	3		
2	11:00	男	30歳未満	走高跳	決勝	9		
終了	13:30							
投擲競技								
1	9:30	男	30歳未満	やり投	決勝	14		
1		男	30歳～39歳	やり投	決勝	9		
1		男	40歳～44歳	やり投	決勝	8		
2	11:00	女	30歳未満	やり投	決勝	6		
2		女	30歳～39歳	やり投	決勝	7		
3	11:30	男	50歳～59歳	砲丸投	決勝	11	6.0kg	
3		男	60歳以上	砲丸投	決勝	6	5.0kg	
終了	13:00							

※ 招集は競技開始30分～20分前までに招集所に集まり、ナンバーカードなどのチェックを受けること。

招集所は100mスタート後方。

# 水 泳 競 技

- 1 開会式 (開始式) 11月12日 (日) 9時45分～ 長崎市東長崎コミュニティプール  
 2 閉会式 11月12日 (日) 競技終了後 長崎市東長崎コミュニティプール  
 3 競技開始時間 11月12日 (日) 10時00分～ 長崎市東長崎コミュニティプール  
 4 監督会議 11月12日 (日) 9時00分～ 長崎市東長崎コミュニティプール  
 5 会 場 長崎市東長崎コミュニティプール  
 6 競技日程

No	種別	性別	種 目	予・決	組数	時間	No	種別	性別	種 目	予・決	組数	時間
1	一 般	女	200M メドレーリレー	タイム決勝	1	10:00	36	一 般	女	50M 平 泳 ぎ	タイム決勝	1	
2	一 般	男	200M メドレーリレー	タイム決勝	1		37	一 般	男	50M 平 泳 ぎ	タイム決勝	2	
3	30歳以上	女	200M メドレーリレー	タイム決勝	1		38	混 合	女	200M リ レ ー	タイム決勝	1	12:20
4	30歳以上	男	200M メドレーリレー	タイム決勝	1		39	混 合	男	200M リ レ ー	タイム決勝	1	
5	一 般	男	200M 自 由 形	タイム決勝	2	10:25	昼 食						
6	一 般	女	100M 平 泳 ぎ	タイム決勝	1		40	30歳以上	女	50M バタフライ	タイム決勝	1	13:00
7	一 般	男	100M 平 泳 ぎ	タイム決勝	2		41	30歳以上	男	50M バタフライ	タイム決勝	2	
8	一 般	女	100M バタフライ	タイム決勝	1		42	40歳以上	女	50M バタフライ	タイム決勝	1	
9	一 般	男	100M バタフライ	タイム決勝	1		43	40歳以上	男	50M バタフライ	タイム決勝	2	
10	一 般	女	100M 背 泳 ぎ	タイム決勝	1		44	50歳以上	女	50M バタフライ	タイム決勝	1	
11	一 般	男	100M 背 泳 ぎ	タイム決勝	1		45	50歳以上	男	50M バタフライ	タイム決勝	1	
12	一 般	女	200M 個人メドレー	タイム決勝	1		46	60歳以上	女	50M バタフライ	タイム決勝	2	
13	一 般	男	200M 個人メドレー	タイム決勝	1		47	60歳以上	男	50M バタフライ	タイム決勝	2	
14	一 般	女	100M 自 由 形	タイム決勝	2	11:00	48	70歳以上	女	50M バタフライ	タイム決勝	1	
15	一 般	男	100M 自 由 形	タイム決勝	1		49	70歳以上	男	50M バタフライ	タイム決勝	1	
16	30歳以上	女	50M 自 由 形	タイム決勝	1		50	一 般	女	50M バタフライ	タイム決勝	1	
17	30歳以上	男	50M 自 由 形	タイム決勝	2		51	一 般	男	50M バタフライ	タイム決勝	2	
18	40歳以上	女	50M 自 由 形	タイム決勝	1		52	30歳以上	女	50M 背 泳 ぎ	タイム決勝	1	13:30
19	40歳以上	男	50M 自 由 形	タイム決勝	3		53	30歳以上	男	50M 背 泳 ぎ	タイム決勝	1	
20	50歳以上	女	50M 自 由 形	タイム決勝	2		54	40歳以上	女	50M 背 泳 ぎ	タイム決勝	1	
21	50歳以上	男	50M 自 由 形	タイム決勝	2		55	40歳以上	男	50M 背 泳 ぎ	タイム決勝	1	
22	60歳以上	女	50M 自 由 形	タイム決勝	2		56	50歳以上	女	50M 背 泳 ぎ	タイム決勝	1	
23	60歳以上	男	50M 自 由 形	タイム決勝	2		57	50歳以上	男	50M 背 泳 ぎ	タイム決勝	1	
24	70歳以上	女	50M 自 由 形	タイム決勝	2		58	60歳以上	女	50M 背 泳 ぎ	タイム決勝	2	
25	70歳以上	男	50M 自 由 形	タイム決勝	2		59	60歳以上	男	50M 背 泳 ぎ	タイム決勝	1	
26	30歳以上	女	50M 平 泳 ぎ	タイム決勝	2	11:35	60	70歳以上	女	50M 背 泳 ぎ	タイム決勝	2	
27	30歳以上	男	50M 平 泳 ぎ	タイム決勝	2		61	70歳以上	男	50M 背 泳 ぎ	タイム決勝	2	
28	40歳以上	女	50M 平 泳 ぎ	タイム決勝	1		62	一 般	女	50M 背 泳 ぎ	タイム決勝	1	
29	40歳以上	男	50M 平 泳 ぎ	タイム決勝	2		63	一 般	男	50M 背 泳 ぎ	タイム決勝	1	
30	50歳以上	女	50M 平 泳 ぎ	タイム決勝	1		64	一 般	女	50M 自 由 形	タイム決勝	2	14:10
31	50歳以上	男	50M 平 泳 ぎ	タイム決勝	2		65	一 般	男	50M 自 由 形	タイム決勝	2	
32	60歳以上	女	50M 平 泳 ぎ	タイム決勝	1		66	30歳以上	女	200M リ レ ー	タイム決勝	1	14:20
33	60歳以上	男	50M 平 泳 ぎ	タイム決勝	2		67	30歳以上	男	200M リ レ ー	タイム決勝	1	
34	70歳以上	女	50M 平 泳 ぎ	タイム決勝	1		68	一 般	女	200M リ レ ー	タイム決勝	1	
35	70歳以上	男	50M 平 泳 ぎ	タイム決勝	1		69	一 般	男	200M リ レ ー	タイム決勝	1	

# サッカー競技

- 1 開会式 (開始式) なし
- 2 閉会式 (表彰式) 11月12日(日) 各会場(表彰式)
- 3 競技開始時間 11月11日(土) 9時30分～
- 4 監督会議 なし
- 5 会場  
 A:とぎつ海と緑の運動公園・海側  
 B:とぎつ海と緑の運動公園・ビソ側  
 C:なごみの里運動公園A  
 D:なごみの里運動公園B  
 E:大村市古賀島スポーツ広場A  
 F:大村市古賀島スポーツ広場B  
 G:長崎市営ラグビーサッカー場  
 H:かきどまり補助競技場

## 6 競技日程

### 一般の部

(60分ゲーム)

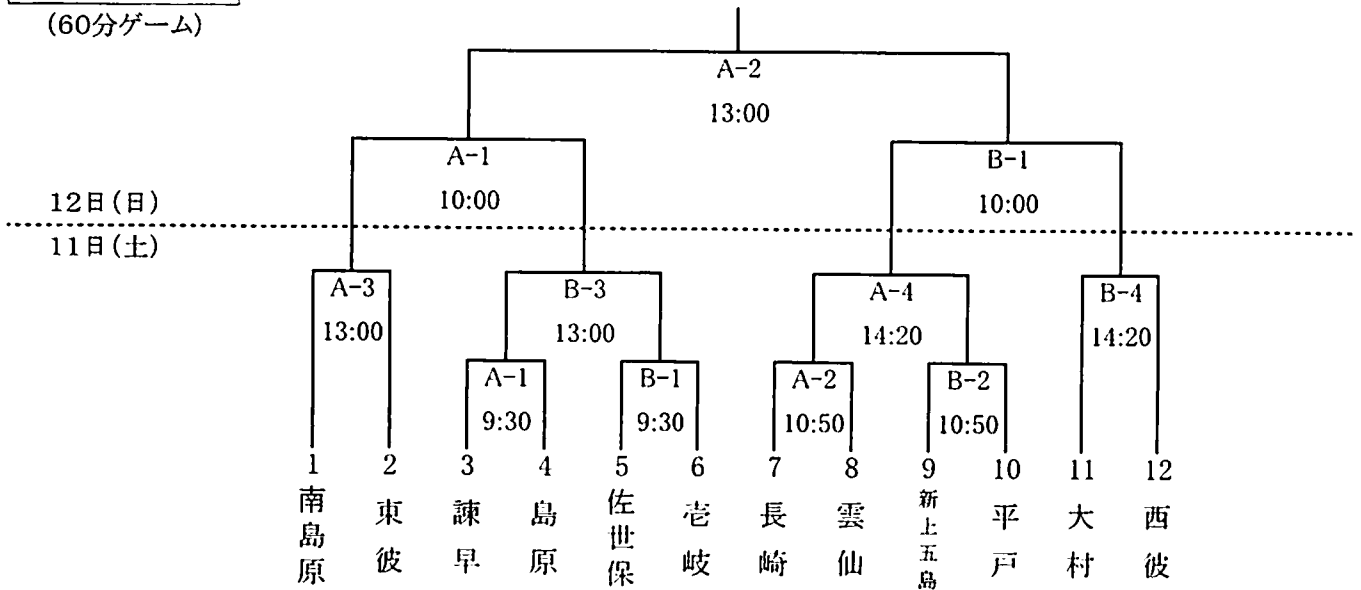

### 30歳以上の部

(60分ゲーム)

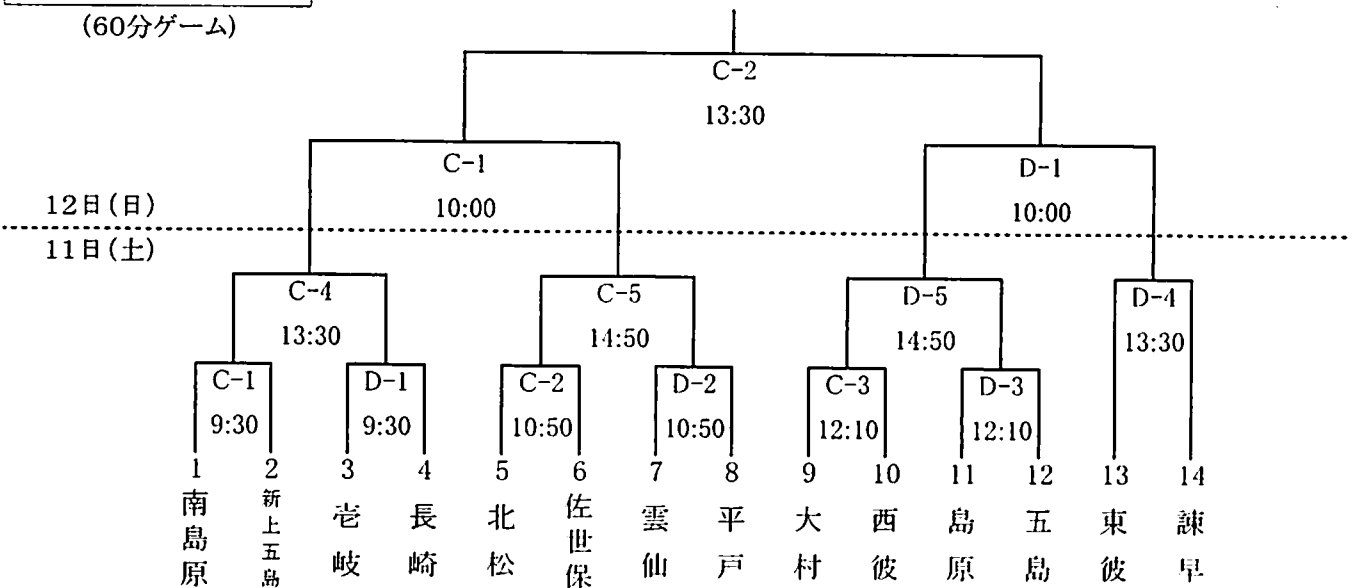

# サッカー競技

## 40歳以上の部 (50分ゲーム)

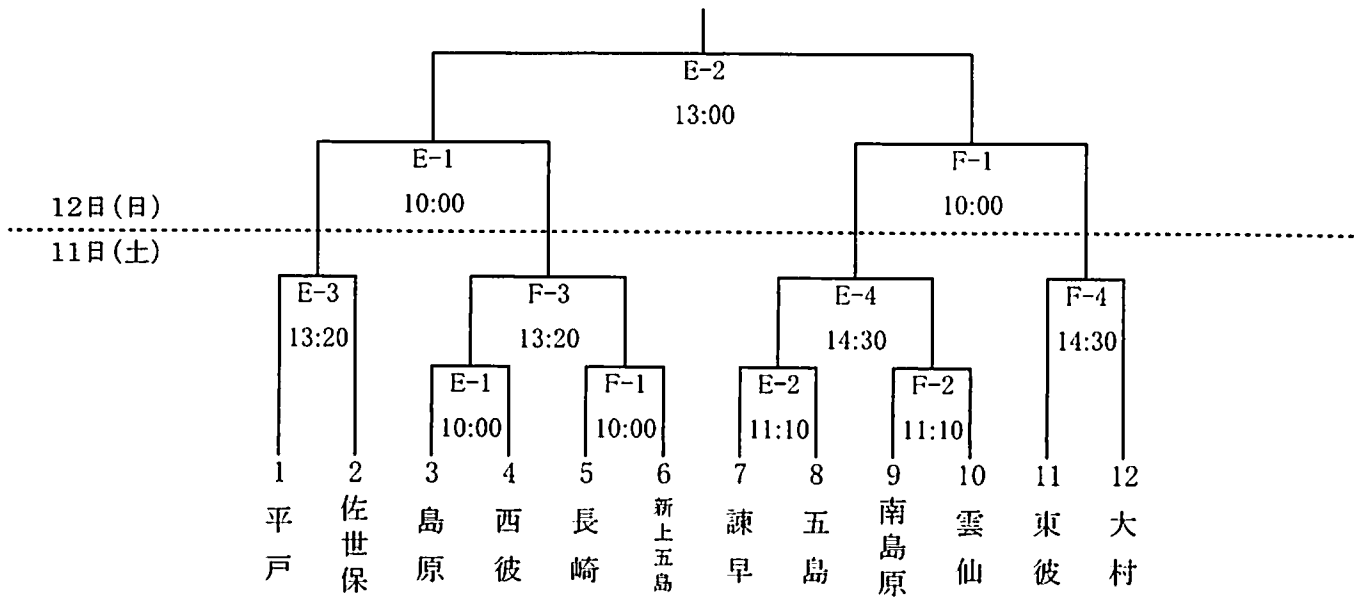

## 50歳以上の部 (40分ゲーム)

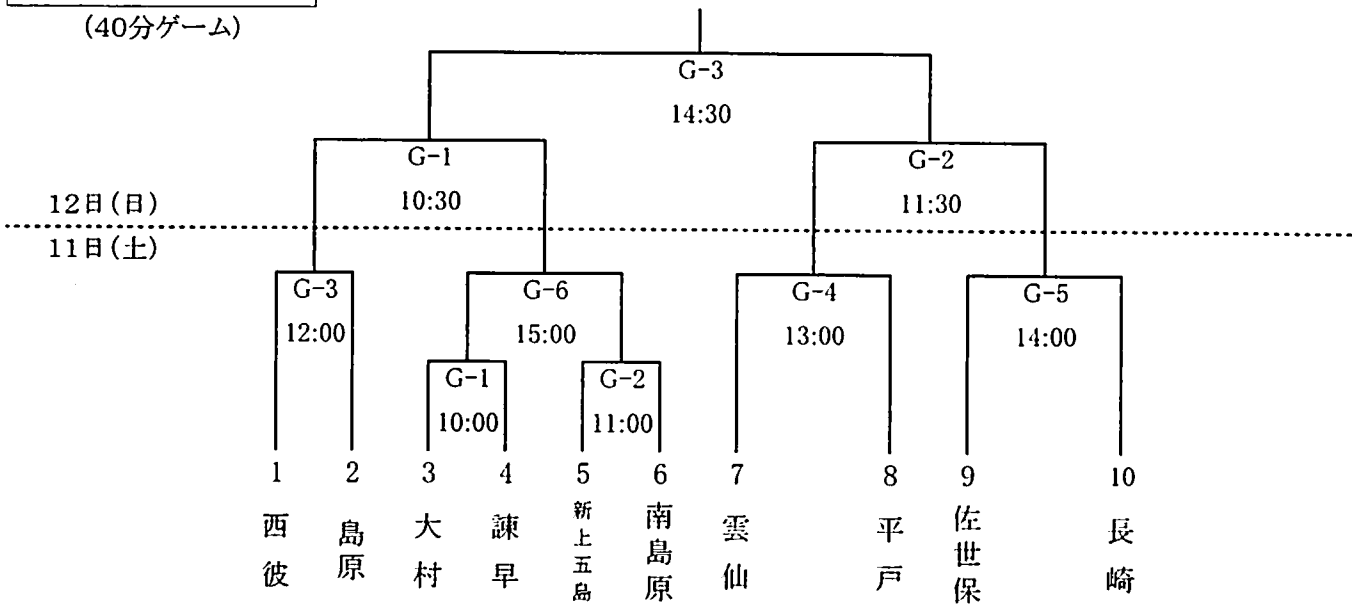

## 60歳以上の部 (オープン競技) (40分ゲーム)

12日のみ

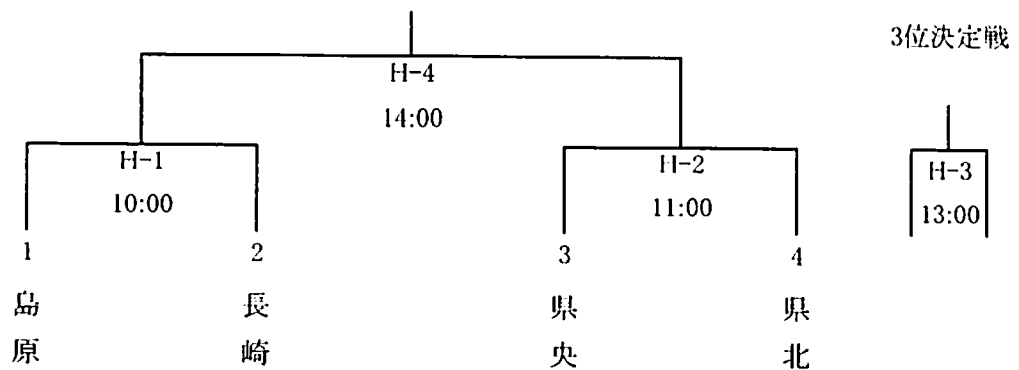

# テニス競技

- 1 開会式(開始式) な し
- 2 閉会式 11月12日(日) 試合終了後 長崎市かきどまり庭球場
- 3 競技開始時間 11月11日(土) 9時30分～  
11月12日(日) 9時00分～
- 4 監督会議 11月11日(土) 9時00分～ 長崎市かきどまり庭球場
- 5 会場 長崎市かきどまり庭球場
- 6 競技日程

## [成年男子]

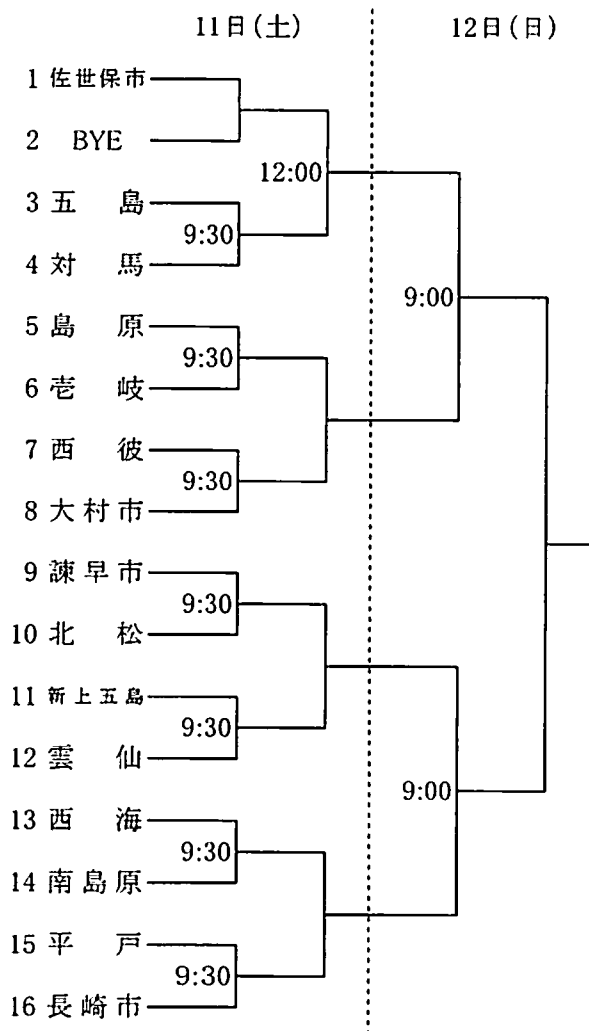

(3位決定戦) 11月12日(日)

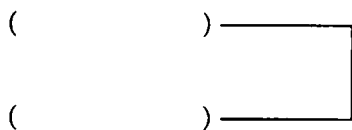

シード順位

- ① 佐世保市 ② 長崎市
  - ③ 諫早市 ④ 大村市
- その他は抽選によります。

## [成年女子]

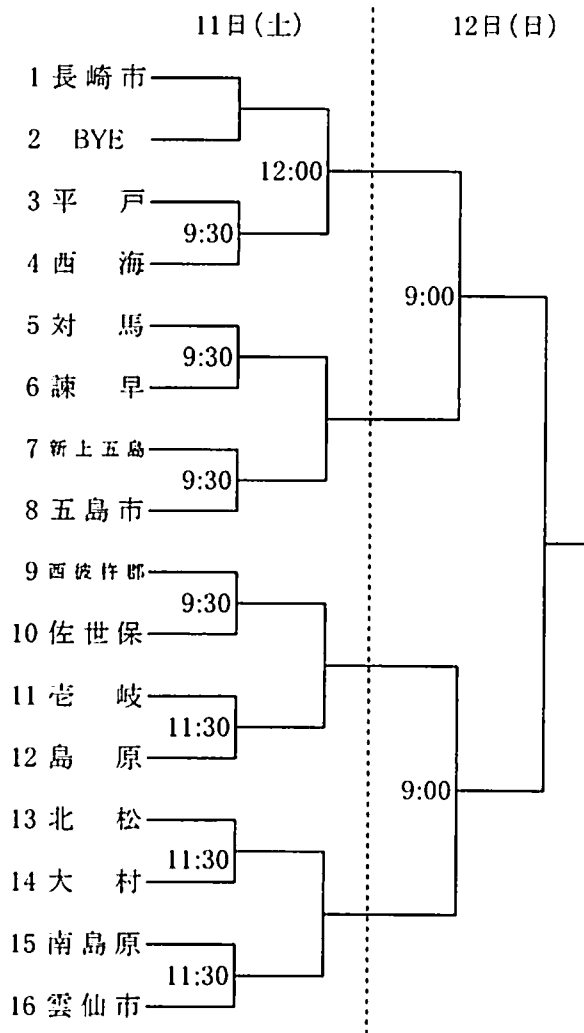

(3位決定戦) 11月12日(日)

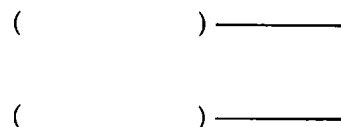

シード順位

- ① 長崎市 ② 雲仙市
  - ③ 西彼杵郡 ④ 五島市
- その他は抽選によります。



# バレーボール競技

## 一般女子の部(長与町立高田中学校体育館)

- ◎ 試合会場の開館は、試合開始時刻の1時間前とする。
- ◎ 第1試合の補助員は第2試合のチームから4名ずつ出すこと。  
第2試合以降は前の試合の敗者から副審も含め最大9名出すこと。

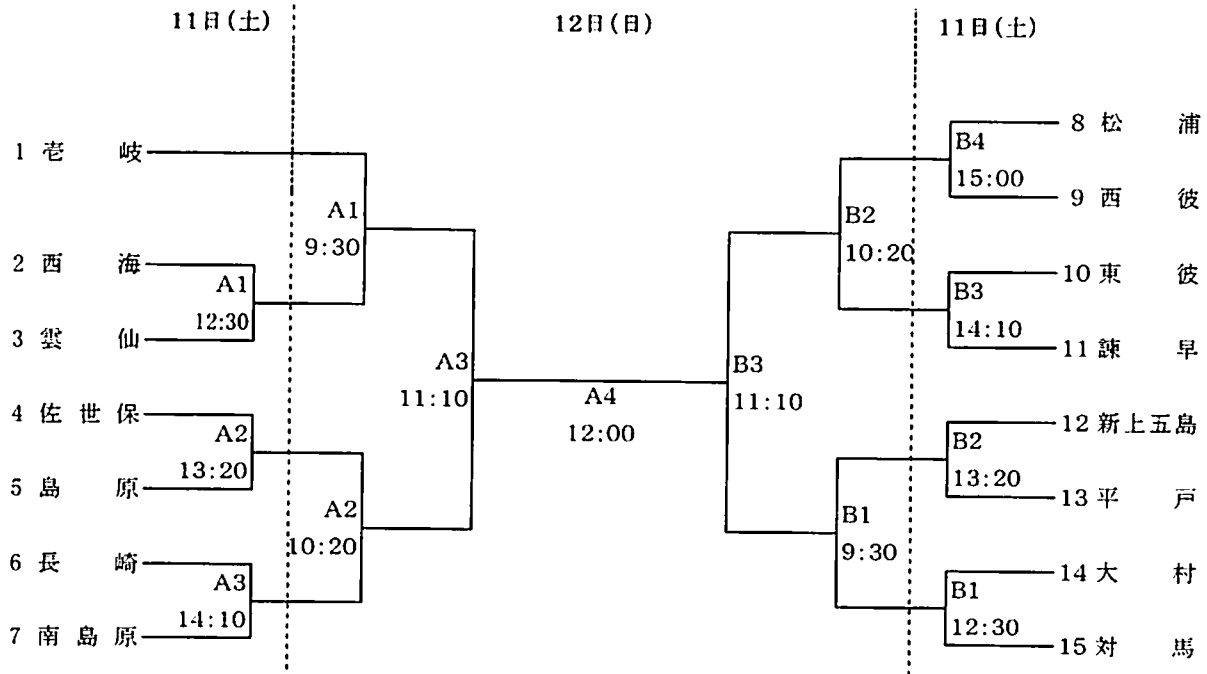

## 壮年の部(長与町総合公園長与町民体育館)

- ◎ 試合会場の開館は、試合開始時刻の1時間前とする。
- ◎ 第1試合の補助員は第2試合のチームから4名ずつ出すこと。  
第2試合以降は前の試合の敗者から副審も含め最大9名出すこと。

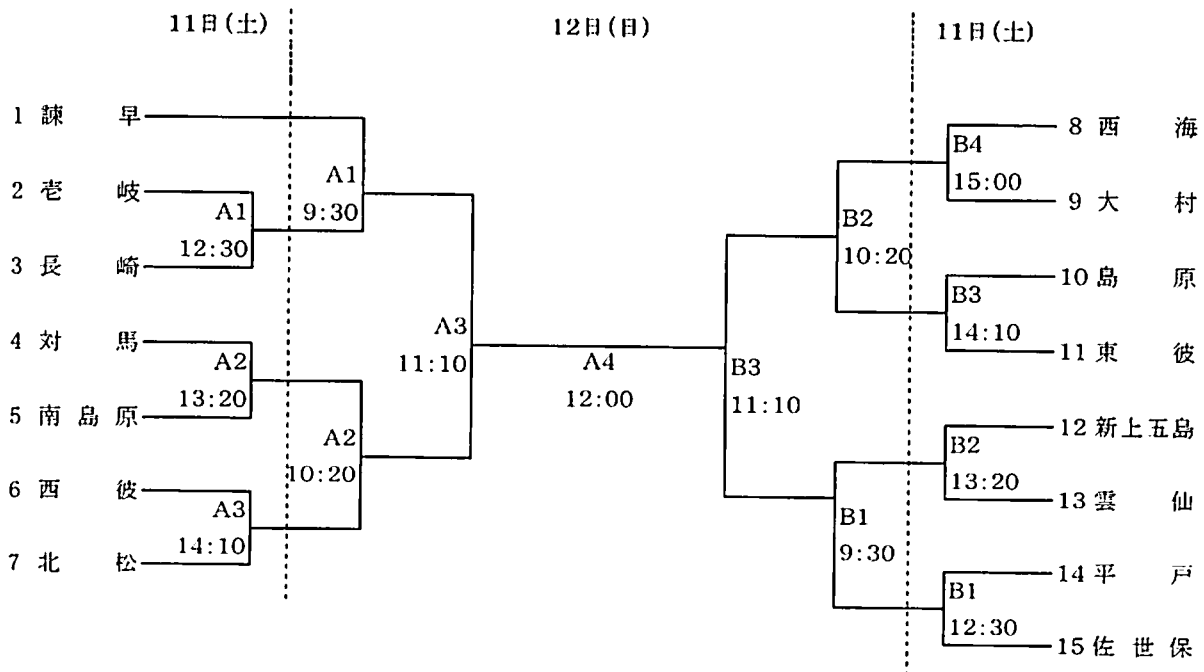



# バスケットボール競技

1	開会式(開始式)	11月11日(土) 競技開始前 各競技会場
2	閉会式	11月12日(日) 競技終了後 各競技会場
3	競技開始時間	第1試合 9:30～ 第4試合 14:00～ 第2試合 11:00～ 第5試合 15:30～ 第3試合 12:30～ 第6試合 17:00～
4	監督会議	なし
5	会場	A・Bコート 三菱重工体育館 11日(土)・12日(日) C・Dコート 県立長崎東高等学校 11日(土)・12日(日) E・Fコート 県立長崎西高等学校 11日(土) G・Hコート 県立長崎北陽台高等学校 11日(土)

- 6 組合せ 以下の通り ※平成28年度大会結果により1位と2位の郡市をシードとする。  
7 注意事項 (1)2試合目以降のTOは前の試合の負けチームとします。  
(2)高等学校会場は敷地内禁煙です。  
その他の会場についても喫煙場所での喫煙にご協力ください。

## 【一般女子】

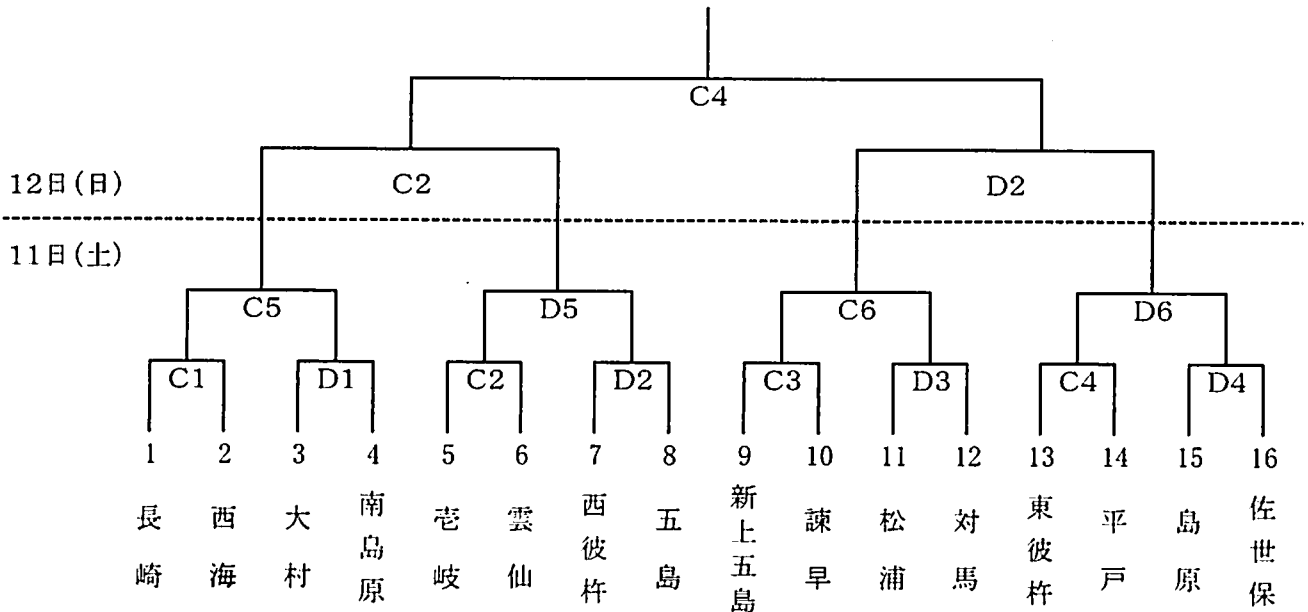

## 【一般男子 30歳以上】

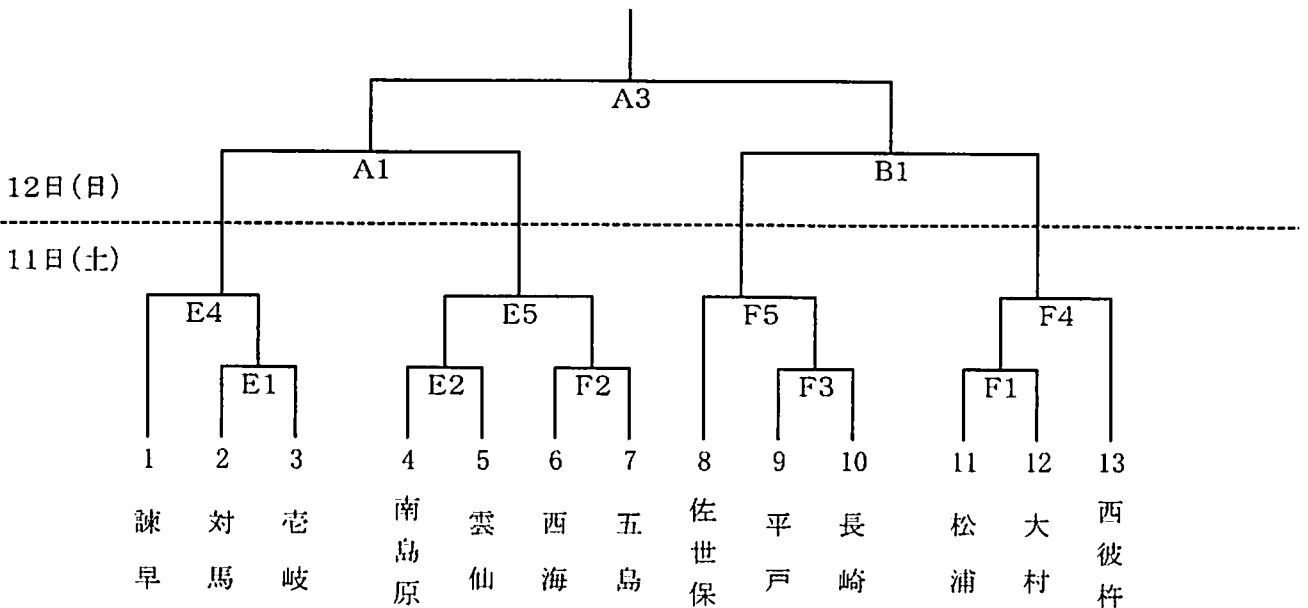

# バスケットボール競技

【一般男子 40歳以上】

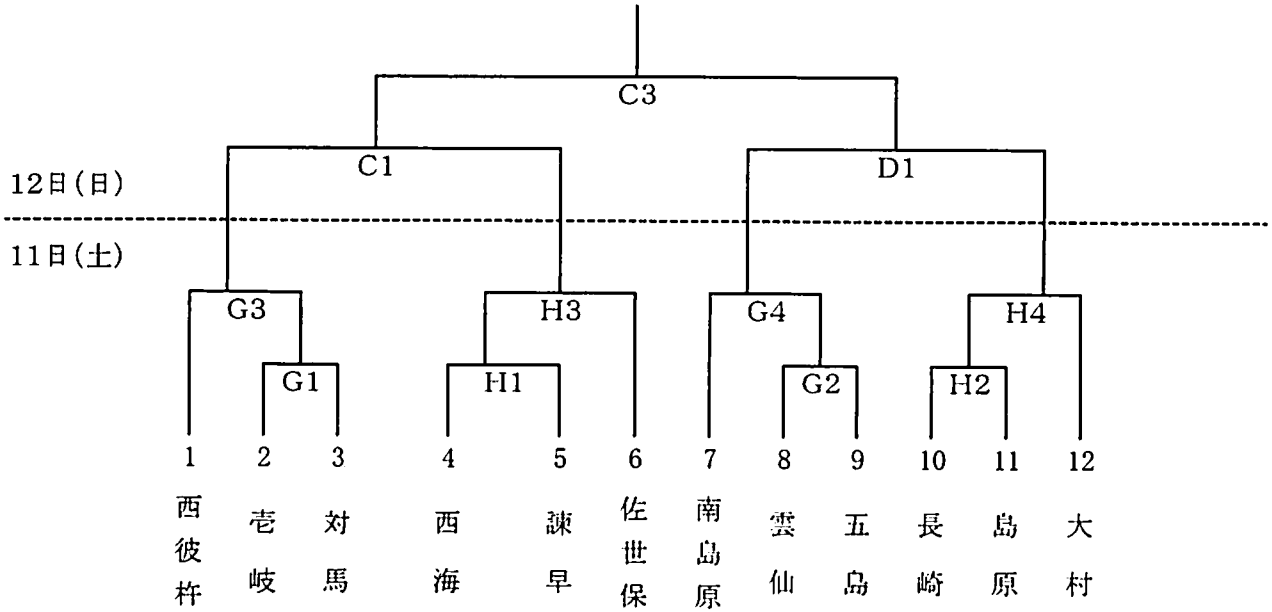

【一般男子】

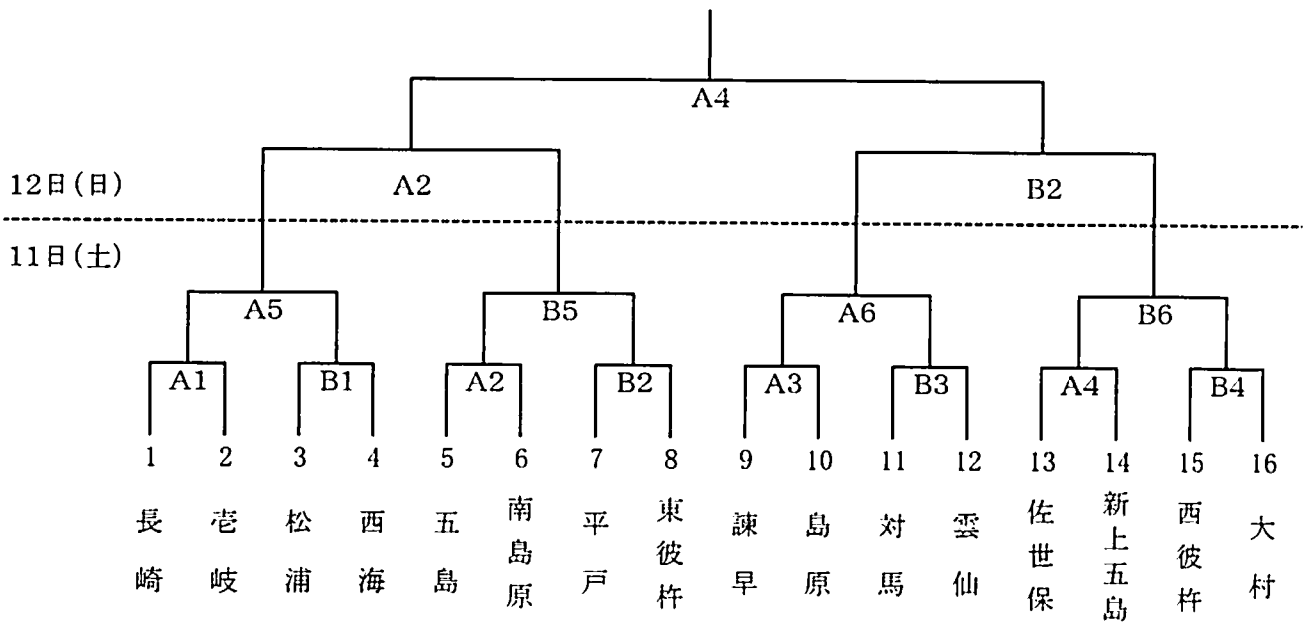

# ハンドボール競技

- 1 開会式(開始式) 11月12日(日)9時30分 ~ 諫早市中央体育館(メインアリーナ)
- 2 閉会式 11月12日(日)競技終了後 諫早市中央体育館(メインアリーナ)
- 3 競技開始時間 11月12日(日)10時00分 ~ 諫早市中央体育館(メインアリーナ)
- 4 監督会議 11月12日(日)9時10分 ~ 諫早市中央体育館(会議室)
- 5 競技会場 全種別:諫早市中央体育館(メインアリーナ)
- 6 組合せ・競技日程

## 【一般男子】

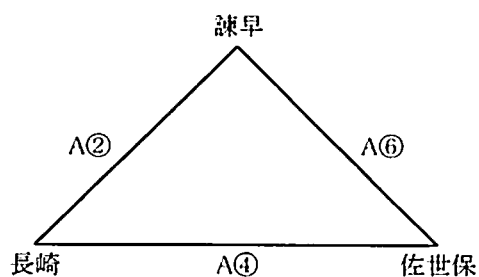

## 【一般女子】

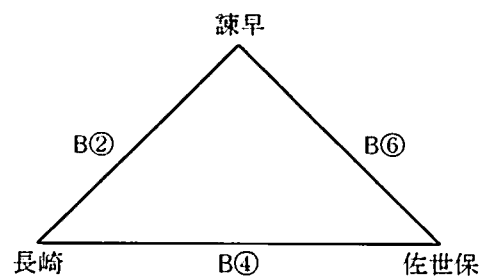

## 【シニア男子】

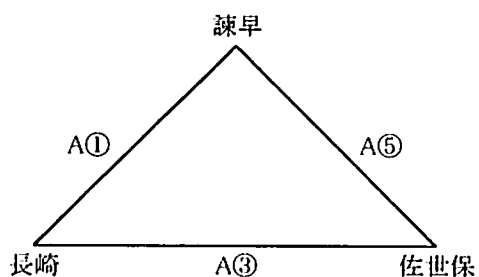

## 【シニア女子】

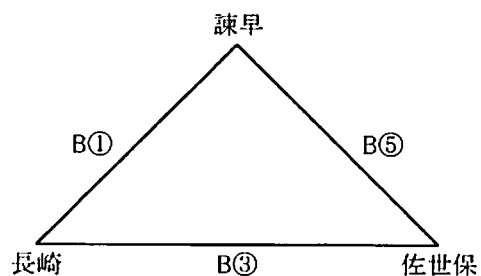

開始時刻	Aコート(奥側;男子)					Bコート(入口側;女子)				
	順	種別	対戦			順	種別	対戦		
10:00	①	シニア男	諫早	-	長崎	①	シニア女	諫早	-	長崎
10:50	②	一般男	諫早	-	長崎	②	一般女	諫早	-	長崎
12:10	③	シニア男	長崎	-	佐世保	③	シニア女	長崎	-	佐世保
13:20	④	一般男	長崎	-	佐世保	④	一般女	長崎	-	佐世保
14:30	⑤	シニア男	諫早	-	佐世保	⑤	シニア女	諫早	-	佐世保
15:50	⑥	一般男	諫早	-	佐世保	⑥	一般女	諫早	-	佐世保

【競技時間】 ○一般男女・前半25分 - 休憩10分 - 後半25分

○シニア男女:前半15分 - 休憩10分 - 後半15分

# ソフトテニス競技

- 1 開会式(開始式) 11月11日(土) 10時00分～ 長崎市総合運動公園かきどまり庭球場  
 2 閉会式 11月12日(日) 競技終了後 長崎市総合運動公園かきどまり庭球場  
 3 競技開始時間 11月11日(土) 10時30分～ 長崎市総合運動公園かきどまり庭球場  
 11月11日(土) 11時30分～ 平和公園市営庭球場  
 11月12日(日) 9時00分～ 長崎市総合運動公園かきどまり庭球場  
 4 監督会議 11月11日(土) 9時30分～  
 5 会場 Aグループ 全種別 長崎市総合運動公園かきどまり庭球場  
 Bグループ 成年Ⅱ部 11日…平和公園市営庭球場  
 Bグループ 成年男子 11日…平和公園市営庭球場  
 成年女子 12日…長崎市総合運動公園かきどまり庭球場  
 6 競技日程

## 成年男子

### Aグループ

#### (Aパート)

郡・市・名	1	2	3	4	勝率	ゲーム差	順位
1 佐世保	/				/3		
2 雲仙		/			/3		
3 南島原			/		/3		
4 五島				/	/3		

順位決定戦 ( ) - ( )

#### (Bパート)

郡・市・名	5	6	7	8	勝率	ゲーム差	順位
5 島原	/				/3		
6 諫早		/			/3		
7 大村			/		/3		
8 長崎				/	/3		

### Bグループ

#### (Aパート)

郡・市・名	9	10	11	12	勝率	ゲーム差	順位
9 新上五島	/				/3		
10 松浦		/			/3		
11 東彼			/		/3		
12 平戸				/	/3		

#### (Bパート)

郡・市・名	13	14	15	16	勝率	ゲーム差	順位
13 西彼	/				/3		
14 北松		/			/3		
15 壺岐			/		/3		
16 対馬				/	/3		

# ソフトテニス競技

成年女子

Aグループ

(Aパート)

郡・市・名	1	2	3	4	勝率	ゲーム差	順位
1 長崎					/3		
2 平戸					/3		
3 大村					/3		
4 佐世保					/3		

順位決定戦 ( ) - ( )

(Bパート)

郡・市・名	5	6	7	8	勝率	ゲーム差	順位
5 諫早					/3		
6 対馬					/3		
7 西彼					/3		
8 五島					/3		

Bグループ

(Aパート)

郡・市・名	9	10	11	12	勝率	ゲーム差	順位
9 新上五島					/3		
10 南島原					/3		
11 雲仙					/3		
12 島原					/3		

(Bパート)

郡・市・名	13	14	15	16	勝率	ゲーム差	順位
13 壱岐					/3		
14 東彼					/3		
15 松浦					/3		
16 北松					/3		

# ソフトテニス競技

## 成年Ⅱ部

### Aグループ

#### (Aパート)

郡・市・名	1	2	3	4	勝率	ゲーム差	順位
1 諫 早					/3		
2 五 島					/3		
3 長 崎					/3		
4 南 島 原					/3		

順位決定戦 ( ) - ( )

#### (Bパート)

郡・市・名	5	6	7	8	勝率	ゲーム差	順位
5 佐 世 保					/3		
6 大 村					/3		
7 西 彼					/3		
8 島 原					/3		

### Bグループ

#### (Aパート)

郡・市・名	9	10	11	12	勝率	ゲーム差	順位
9 新上五島					/3		
10 壺 岐					/3		
11 松 浦					/3		
12 東 彼					/3		

#### (Bパート)

郡・市・名	13	14	15	16	勝率	ゲーム差	順位
13 平 戸					/3		
14 対 馬					/3		
15 雲 仙					/3		
16 北 松					/3		

# 卓 球 競 技

- |   |         |                    |        |                |
|---|---------|--------------------|--------|----------------|
| 1 | 監 督 会 議 | 11 月 11 日 (土)      | 10時00分 | 佐世保市体育文化館・会議室  |
| 2 | 開 始 式   | 11 月 11 日 (土)      | 10時30分 | 佐世保市体育文化館(メイン) |
| 3 | 競 技 開 始 | 11 月 11 日 (土)      | 10時40分 | 各種目予選リーグ       |
|   |         | 11 月 12 日 (日)      | 9時30分  | 各種目決勝トーナメント    |
| 4 | 閉 会 式   | 11 月 12 日 (日)      | 競技終了後  |                |
| 5 | 会 場     | 佐世保市体育文化館(メインアリーナ) |        |                |
| 6 | 競 技 日 程 |                    |        |                |

## 一 般 男 子 (11日:10時40分)

A	郡 市 名		長 崎	大 村	北 松	得 点	勝 率	順 位
	1	長	崎	-	-			
2	大	村	-	-	-			
3	北	松	-	-	-			

B	郡 市 名		西 彼	松 河	東 彼	対 馬	得 点	勝 率	順 位
	1	西	彼	-	-	-			
2	松	河	-	-	-	-			
3	東	彼	-	-	-	-			
4	対	馬	-	-	-	-			

C	郡 市 名		佐 世 保	壱 岐	島 原	新 上 五 島	得 点	勝 率	順 位
	1	佐	世 保	-	-	-			
2	壱	岐	-	-	-	-			
3	島	原	-	-	-	-			
4	新 上	五 島	-	-	-	-			

  

D	郡 市 名		諫 早	南 島 原	雲 仙	得 点	勝 率	順 位
	1	諫	早	-	-			
2	南	島 原	-	-	-			
3	雲	仙	-	-	-			

試合順序(3) : ① 2-3・② 1-①の敗者・③ 1-①の勝者  
 試合順序(4) : ① 1-4・② 2-3・③ ①の敗者-②の勝者・④ ①の勝者-②の敗者  
 ⑤ ①の敗者-②の敗者・⑥ ①の勝者-②の勝者

決勝トーナメント

(12日:9時30分)

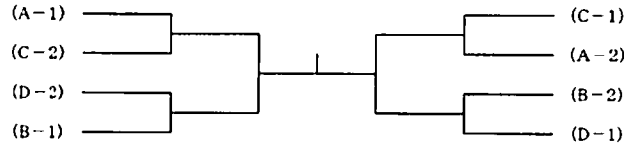

## 一 般 女 子 (11日:10時40分)

A	郡 市 名		長 崎	雲 仙	松 河	得 点	順 位
	1	長	崎	-	-		
2	雲	仙	-	-	-		
3	松	河	-	-	-		

B	郡 市 名		西 彼	大 村	佐 世 保	得 点	順 位
	1	西	彼	-	-		
2	大	村	-	-	-		
3	佐	世 保	-	-	-		

C	郡 市 名		諫 早	対 馬	東 彼	得 点	順 位
	1	諫	早	-	-		
2	対	馬	-	-	-		
3	東	彼	-	-	-		

  

D	郡 市 名		南 島 原	島 原	壱 岐	得 点	順 位
	1	南	島 原	-	-		
2	島	原	-	-	-		
3	壱	岐	-	-	-		

試合順序(3) : ① 2-3・② 1-①の敗者・③ 1-①の勝者  
 試合順序(4) : ① 1-4・② 2-3・③ ①の敗者-②の勝者・④ ①の勝者-②の敗者  
 ⑤ ①の敗者-②の敗者・⑥ ①の勝者-②の勝者

決勝トーナメント

(12日:9時30分)

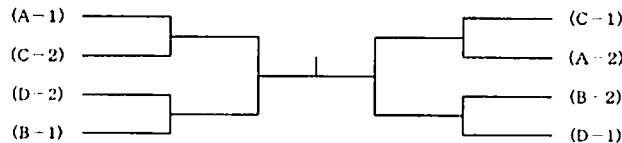

# 卓球競技

壮年男子 (11日:10時40分)

A	郡市名		長崎	老岐	新上五島	得点	順位
	1	諫早	-	-	-		
	2	東彼	-	-	-		
	3	新上五島	-	-	-		

B	郡市名		佐世保	五島	対馬	雲仙	得点	順位
	1	佐世保	-	-	-	-		
	2	五島	-	-	-	-		
	3	対馬	-	-	-	-		
4	雲仙	-	-	-	-			

C	郡市名		西彼	北松	平戸	南島原	得点	順位
	1	西彼	-	-	-	-		
	2	北松	-	-	-	-		
	3	平戸	-	-	-	-		
4	南島原	-	-	-	-			

D	郡市名		長崎	大村	松浦	老岐	得点	順位
	1	長崎	-	-	-	-		
	2	大村	-	-	-	-		
	3	松浦	-	-	-	-		
4	老岐	-	-	-	-			

試合順序(3) : ① 2-3 ・ ② 1-①の敗者 ・ ③ 1-①の勝者  
 試合順序(4) : ① 1-4 ・ ② 2-3 ・ ③ ①の敗者-②の勝者 ・ ④ ①の勝者-②の敗者  
 ⑤ ①の敗者-②の敗者 ・ ⑥ ①の勝者-②の勝者

決勝トーナメント (12日:9時30分)

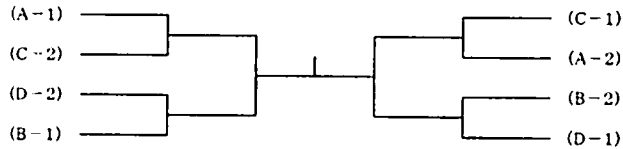

壮年女子 (11日:10時40分)

A	郡市名		諫早	老岐	雲仙	得点	順位
	1	諫早	-	-	-		
	3	雲仙	-	-	-		

B	郡市名		大村	北松	長崎	五島	得点	順位
	1	大村	-	-	-	-		
	2	北松	-	-	-	-		
	4	五島	-	-	-	-		

C	郡市名		西彼	佐世保	松浦	南島原	得点	順位
	1	西彼	-	-	-	-		
	2	佐世保	-	-	-	-		
	4	南島原	-	-	-	-		

試合順序(3) : ① 2-3 ・ ② 1-①の敗者 ・ ③ 1-①の勝者  
 試合順序(4) : ① 1-4 ・ ② 2-3 ・ ③ ①の敗者-②の勝者 ・ ④ ①の勝者-②の敗者  
 ⑤ ①の敗者-②の敗者 ・ ⑥ ①の勝者-②の勝者

決勝トーナメント (12日:9時30分)





# 卓球競技

ベテラン男子

(11日:10時40分)

A	郡市名		諫早	平戸	雲仙	得点	順位
	1	諫	早	-	-		
2	平	戸	-	-	-		
3	雲	仙	-	-	-		

B	郡市名		五島	西彼	島原	北松	得点	順位
	1	五	島	-	-	-		
2	西	彼	-	-	-	-		
3	島	原	-	-	-	-		
4	北	松	-	-	-	-		

C	郡市名		佐世保	松浦	対馬	得点	順位
	1	佐	世保	-	-		
2	松	浦	-	-	-		
3	対	馬	-	-	-		

  

D	郡市名		長崎	南島原	大村	得点	順位
	1	長	崎	-	-		
2	南	島原	-	-	-		
3	大	村	-	-	-		

試合順序(3) : ① 2-3 ・ ② 1-①の敗者 ・ ③ 1-①の勝者  
 試合順序(4) : ① 1-4 ・ ② 2-3 ・ ③ ①の敗者-②の勝者 ・ ④ ①の勝者-②の敗者  
 ⑤ ①の敗者-②の敗者 ・ ⑥ ①の勝者-②の勝者

決勝トーナメント

(12日:9時30分)

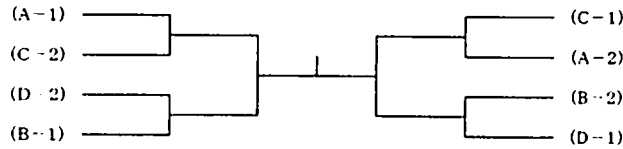

ベテラン女子

(11日:10時40分)

A	郡市名		諫早	松浦	東彼	得点	順位
	1	諫	早	-	-		
2	松	浦	-	-	-		
3	東	彼	-	-	-		

B	郡市名		西彼	長崎	対馬	五島	得点	順位
	1	西	彼	-	-	-		
2	長	崎	-	-	-	-		
3	対	馬	-	-	-	-		
4	五	島	-	-	-	-		

C	郡市名		佐世保	南島原	島原	大村	得点	順位
	1	佐	世保	-	-	-		
2	南	島原	-	-	-	-		
3	島	原	-	-	-	-		
4	大	村	-	-	-	-		

試合順序(3) : ① 2-3 ・ ② 1-①の敗者 ・ ③ 1-①の勝者  
 試合順序(4) : ① 1-4 ・ ② 2-3 ・ ③ ①の敗者-②の勝者 ・ ④ ①の勝者-②の敗者  
 ⑤ ①の敗者-②の敗者 ・ ⑥ ①の勝者-②の勝者

決勝トーナメント

(12日:9時30分)



# 軟式野球競技

- |   |          |  |
|---|----------|--|
| 1 | 開会式(開始式) | なし   |
| 2 | 閉会式      | なし   |
| 3 | 競技開始時間   | 11月11日 11時00分～<br>11月12日 8時30分～                                      |
| 4 | 監督会議     | なし   |
| 5 | 会場       | A 長崎ビッグNスタジアム<br>B かきどまり野球場<br>C 長崎県立長崎西高等学校野球場<br>D 長崎市立長崎商業高等学校野球場 |
| 6 | 競技日程     |  |

## [成年男子]

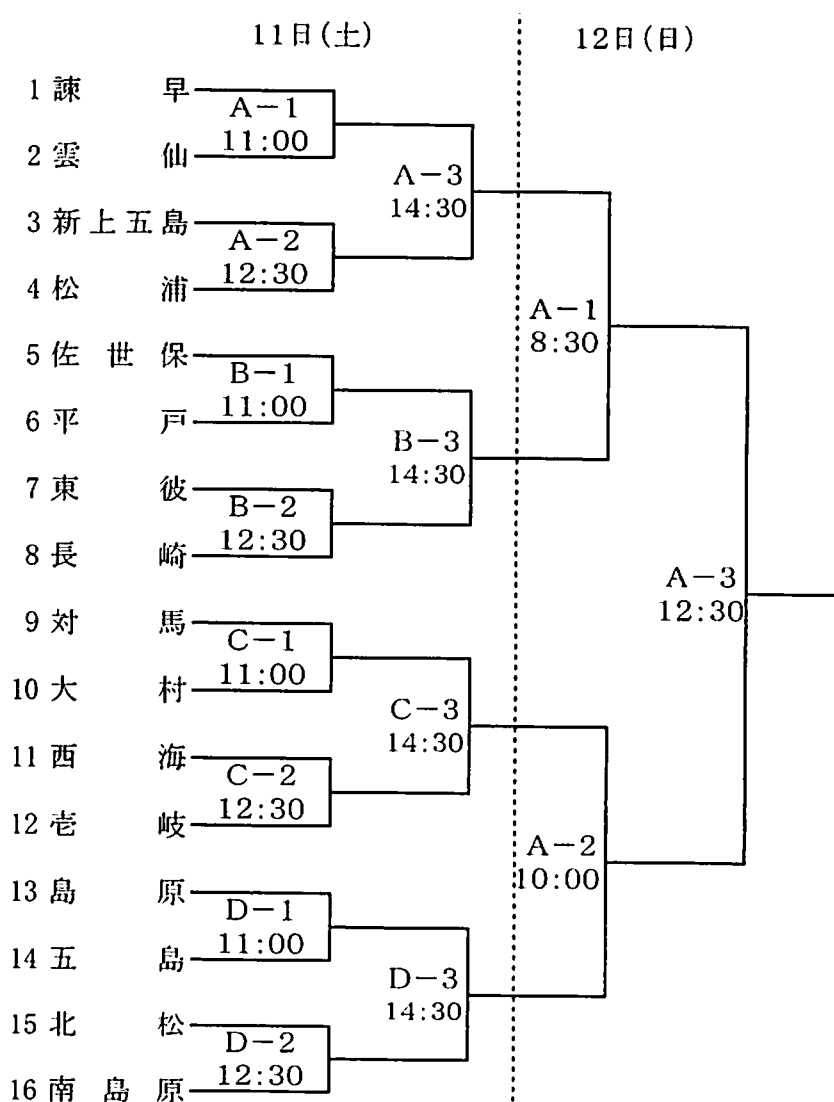

※開会式、閉会式、監督会議は行わない。A会場試合前に開始式を行う。

# 柔道競技

- 1 開会式(開始式) 11月12日(日) 10時00分～ 県立総合体育館武道場
- 2 閉会式 11月12日(日) 13時00分～ 県立総合体育館武道場
- 3 競技開始時間 11月12日(日) 10時20分～ 県立総合体育館武道場
- 4 監督会議 11月12日(日) 9時40分～ 県立総合体育館武道場
- 5 会場 県立総合体育館武道場
- 6 競技日程

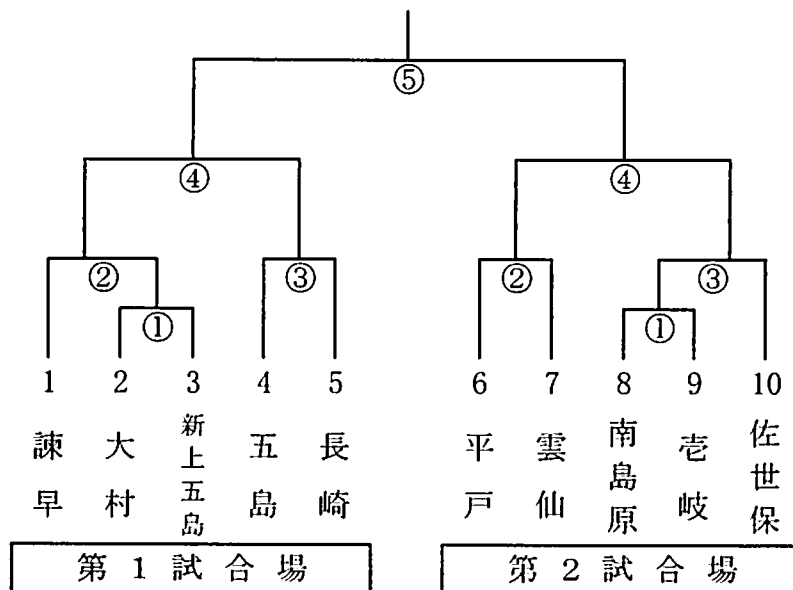

# ボクシング競技

- 1 開会式(開始式) 11月19日(日) 11時00分～ 長崎市諏訪体育館
- 2 閉会式 11月19日(日) 競技終了後 長崎市諏訪体育館
- 3 競技開始時間 11月19日(日) 11時30分～
- 4 監督会議 11月19日(日) 総合健診終了後 長崎市諏訪体育館
- 5 会場 長崎市諏訪体育館
- 6 競技日程

月 日	健診計量	競技開始
11月19日	8時30分	11時30分

# ソフトボール競技

- 1 開会式(開始式) なし
- 2 閉会式 11月12日(日) 各試合会場
- 3 競技開始時間 11月11日(土) 9時00分～  
11月12日(日) 9時00分～
- 4 監督会議 なし
- 5 会場 長崎市総合運動公園かきどまり運動広場(クレイ)  
長崎市立長崎商業高等学校ソフトボール場A・B  
県立大シーボルト校多目的グラウンド  
長崎高等技術専門学校グラウンド  
長与総合公園ふれあい広場  
時津町南公園多目的広場

## 6 競技日程

### 成年男子壮年の部(SP)

長与ふれあい広場A・B球場

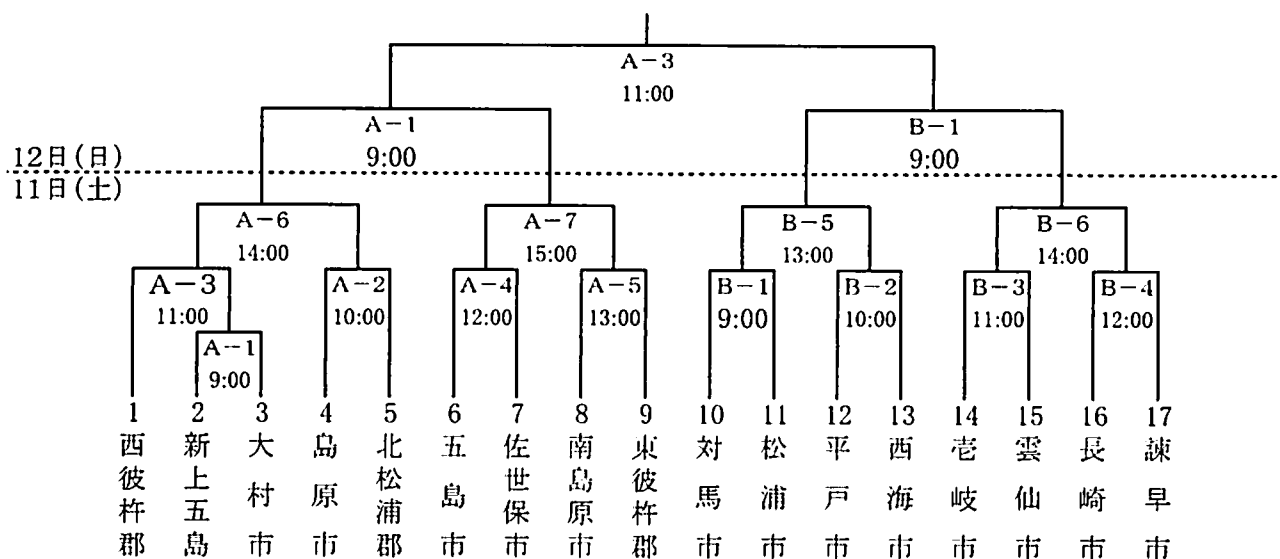

### 成年女子の部(SP)

11日 (県立大シーボルト校多目的グラウンド)  
12日 (長崎市立長崎商業高校ソフトボールA球場)

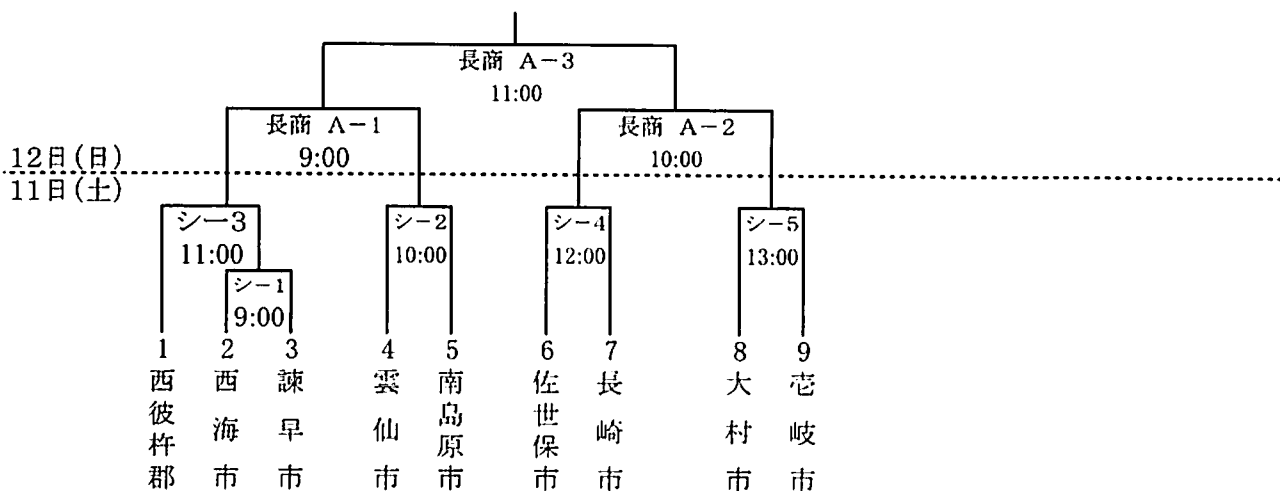

# ソフトボール競技

## 成年男子の部 (FP)

11月11日(土)～12日(日) (かきどまり運動公園A、B球場)

11月11日(土) (長崎商業高校ソフトバA球場)

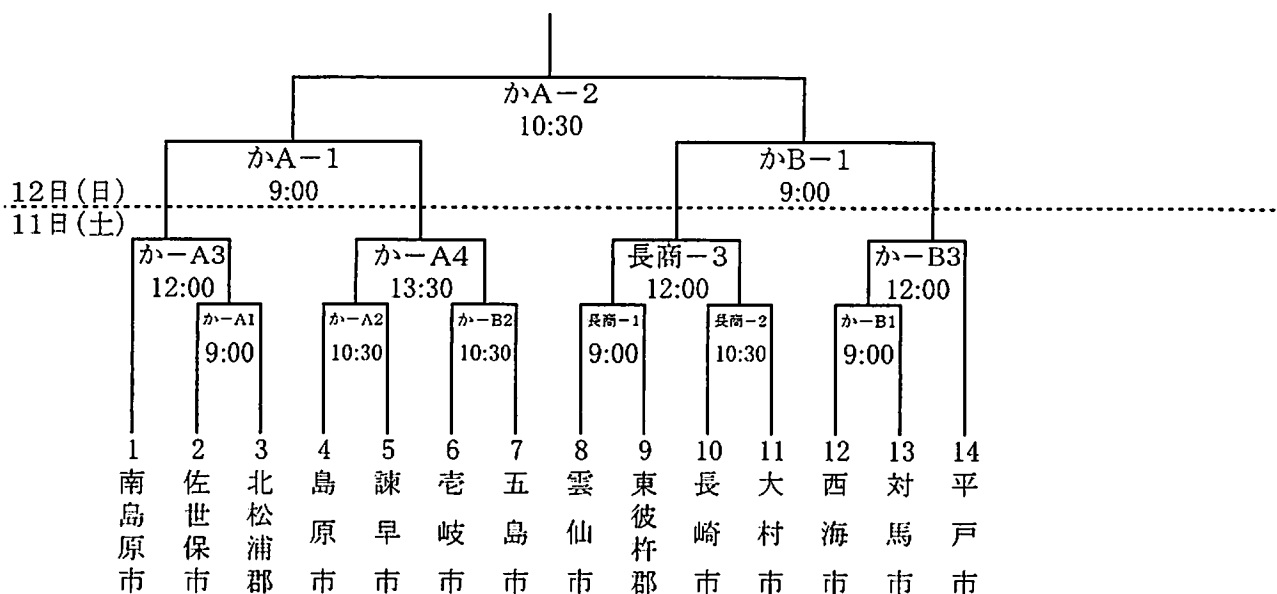

## 成年男子実年の部 (SP)

11月11日(土) (時津町南公園多目的広場A、B球場)

11月12日(日) (長与ふれあい広場A・B球場)

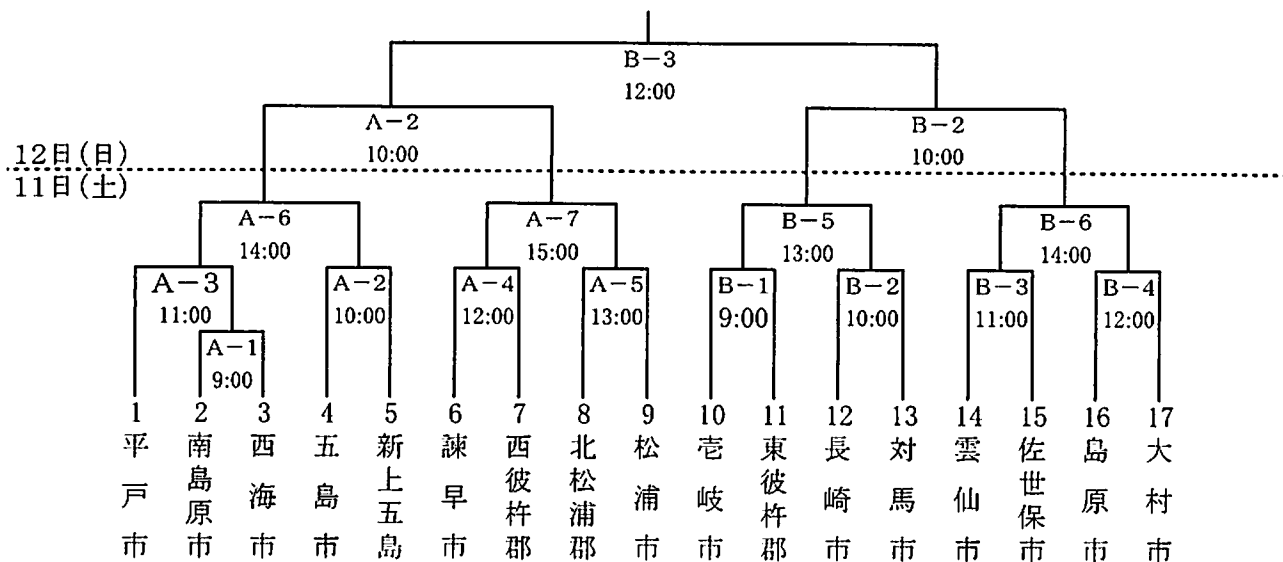

# バドミントン競技

- 1 開会式（開始式） 11月25日 12時30分～ 大村市体育文化センター
- 2 閉会式 11月26日 競技終了後 大村市体育文化センター
- 3 競技開始時間 11月25日 13時00分～  
11月26日 9時00分～
- 4 監督会議 11月25日 11時45分～ 大村市体育文化センター
- 5 会場 大村市体育文化センター
- 6 競技日程

会場	コート	日時	11月25日(土)					11月26日(日)				
			13:00	14:15	15:30	16:45	18:00	9:00	10:30	12:00	13:30	終了後
大村市体育文化センター(メイン)	1	開 会 式	MA ①1-2	MA ②2-3	MA ③1-3			M決 ①	M決 ⑤	M決 ⑦		閉 会 式
	2		MB ①1-2	MB ②2-3	MB ③1-3			M決 ②	M決 ⑥			
	3		MC ①1-2	MC ②3-4	MC ③1-3	MD ⑤1-4		M決 ③				
	4		MD ①1-2	MD ③1-3	MD ④2-4	MD ⑥2-3		M決 ④				
	5		MD ②3-4	MD ④2-4	MD ⑤1-4	MD ⑥2-3		O決 ①	O決 ⑤	O決 ⑦		
	6		LA ①1-2	LA ②2-3	LA ③1-3			O決 ②	O決 ⑥			
	7		LB ①1-2	LB ②2-3	LB ③1-3			O決 ③				
	8		LC ①1-2	LC ②2-3	LC ③1-3			O決 ④				
	9		LD ①1-2	LD ②2-3	LD ③1-3			L決 ①	L決 ⑤	L決 ⑦		
	10		WA ①1-2	WA ②2-3	WA ③1-3			L決 ②	L決 ⑥			
	11		WB ①1-2	WB ③1-3	WB ⑤1-4			L決 ③	W決 ③	W決 ⑤		
	12		WB ②3-4	WC ④2-4	WB ⑥2-3			L決 ④	W決 ④			
同上(サブ)	13	OA ①1-2	OA ②2-3	OB ③1-3	OA ③1-3		W決 ①					
	14	OB ①1-2	OB ②3-4	OB ④2-4	OB ⑤1-4		W決 ②					
	15	OC ①1-2	OC ③1-3	OC ⑤1-4	OB ⑥2-3							
	16	OC ②3-4	OC ④2-4	OC ⑥2-3								
	17	OD ①1-2	OD ③1-3	OD ⑤1-4								
	18	OD ②3-4	OD ④2-4	OD ⑥2-3								

M… 青年男子      O… 成年男子  
W… 青年女子      L… 成年女子

# バドミントン競技

## 7 組合せ

### 青年男子 (M)

#### A 試合順序 ①1-2 ②2-3 ③1-3

Aパート	1 西彼杵	2 東彼杵	3 平戸	勝敗	順位
1 西彼杵		①	③	-	
2 東彼杵			②	-	
3 平戸				-	

#### B 試合順序 ①1-2 ②2-3 ③1-3

Bパート	1 長崎	2 荻岐	3 大村	勝敗	順位
1 長崎		①	③	-	
2 荻岐			②	-	
3 大村				-	

#### C 試合順序 ①1-2 ②3-4 ③1-3 ④2-4 ⑤1-4 ⑥2-3

Cパート	1 諫早	2 五島	3 島原	4 対馬	勝敗	順位
1 諫早		①	③	⑤	-	
2 五島			⑥	④	-	
3 島原				②	-	
4 対馬					-	

#### D 試合順序 ①1-2 ②3-4 ③1-3 ④2-4 ⑤1-4 ⑥2-3

Dパート	1 佐世保	2 雲仙	3 南島原	4 新上五島	勝敗	順位
1 佐世保		①	③	⑤	-	
2 雲仙			⑥	④	-	
3 南島原				②	-	
4 新上五島					-	

#### 決勝トーナメント

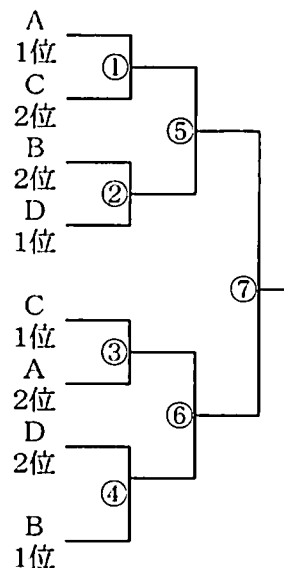

### 青年女子 (W)

#### A 試合順序 ①1-2 ②2-3 ③1-3

Aパート	1 長崎	2 西彼杵	3 南島原	勝敗	順位
1 長崎		①	③	-	
2 西彼杵			②	-	
3 南島原				-	

#### B 試合順序 ①1-2 ②3-4 ③1-3 ④2-4 ⑤1-4 ⑥2-3

Bパート	1 諫早	2 佐世保	3 大村	4 荻岐	勝敗	順位
1 諫早		①	③	⑤	-	
2 佐世保			⑥	④	-	
3 大村				②	-	
4 荻岐					-	

#### 決勝トーナメント

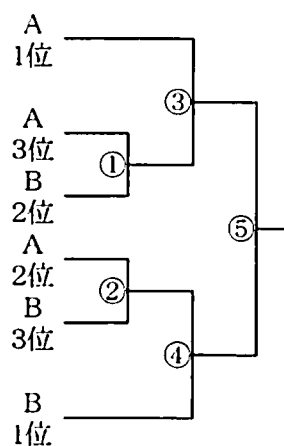

# バドミントン 競技

## 成年男子 (O)

### A 試合順序 ①1-2 ②2-3 ③1-3

Aパート	1 長崎	2 対馬	3 新上五島	勝敗	順位
1 長崎		①	③	-	
2 対馬			②	-	
3 新上五島				-	

### B 試合順序 ①1-2 ②3-4 ③1-3 ④2-4 ⑤1-4 ⑥2-3

Bパート	1 西彼杵	2 松浦	3 南島原	4 雲仙	勝敗	順位
1 西彼杵		①	③	⑤	-	
2 松浦			⑥	④	-	
3 南島原				②	-	
4 雲仙					-	

### C 試合順序 ①1-2 ②3-4 ③1-3 ④2-4 ⑤1-4 ⑥2-3

Cパート	1 諫早	2 東彼杵	3 大村	4 平戸	勝敗	順位
1 諫早		①	③	⑤	-	
2 東彼杵			⑥	④	-	
3 大村				②	-	
4 平戸					-	

### D 試合順序 ①1-2 ②3-4 ③1-3 ④2-4 ⑤1-4 ⑥2-3

Dパート	1 佐世保	2 北松浦	3 西海	4 五島	勝敗	順位
1 佐世保		①	③	⑤	-	
2 北松浦			⑥	④	-	
3 西海				②	-	
4 五島					-	

### 決勝トーナメント

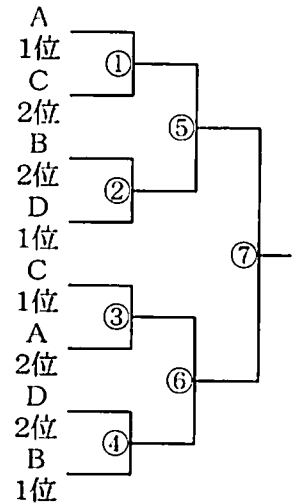

## 成年女子 (L)

### A 試合順序 ①1-2 ②2-3 ③1-3

Aパート	1 西彼杵	2 新上五島	3 雲仙	勝敗	順位
1 西彼杵		①	③	-	
2 新上五島			②	-	
3 雲仙				-	

### B 試合順序 ①1-2 ②2-3 ③1-3

Bパート	1 長崎	2 北松浦	3 西海	勝敗	順位
1 長崎		①	③	-	
2 北松浦			②	-	
3 西海				-	

### C 試合順序 ①1-2 ②2-3 ③1-3

Cパート	1 佐世保	2 平戸	3 五島	勝敗	順位
1 佐世保		①	③	-	
2 平戸			②	-	
3 五島				-	

### D 試合順序 ①1-2 ②2-3 ③1-3

Dパート	1 諫早	2 松浦	3 大村	勝敗	順位
1 諫早		①	③	-	
2 松浦			②	-	
3 大村				-	

### 決勝トーナメント

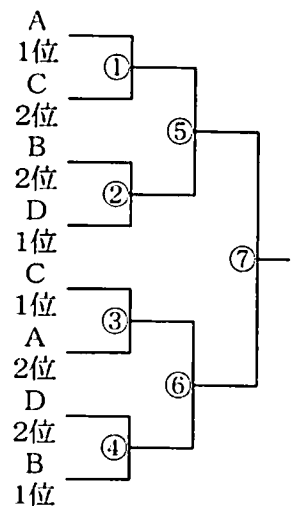



# 弓道競技

- |   |          |           |         |         |
|---|----------|-----------|---------|---------|
| 1 | 開会式(開始式) | 11月11日(土) | 9時30分～  | 長崎市営弓道場 |
| 2 | 閉会式      | 11月12日(日) | 17時30分～ | 長崎市営弓道場 |
| 3 | 競技開始時間   | 11月11日(土) | 10時00分～ |         |
|   |          | 11月12日(日) | 8時40分～  |         |
| 4 | 監督会議     | 11月11日(土) | 9時00分～  | 長崎市営弓道場 |
| 5 | 会場       | 遠的        | 長崎市営弓道場 |         |
|   |          | 近的        | 長崎市営弓道場 |         |
| 6 | 立順       | 男女共通      |         |         |

- |   |     |    |     |
|---|-----|----|-----|
| 1 | 西海  | 7  | 雲仙  |
| 2 | 南島原 | 8  | 諫早  |
| 3 | 対馬  | 9  | 東彼杵 |
| 4 | 大村  | 10 | 長崎  |
| 5 | 島原  | 11 | 平戸  |
| 6 | 西彼杵 | 12 | 佐世保 |

# ライフル射撃競技

- |   |              |           |         |         |
|---|--------------|-----------|---------|---------|
| 1 | 開会式(開始式)     | 11月11日(土) | 10時00分～ | 県小江原射撃場 |
| 2 | 閉会式          | 11月12日(日) | 17時30分～ | 県小江原射撃場 |
| 3 | 競技開始時間       | 11月11日(土) | 10時30分～ | 県小江原射撃場 |
|   |              | 11月12日(日) | 9時30分～  | 県小江原射撃場 |
| 4 | 監督会議         | なし        |         |         |
| 5 | 会場           | 県小江原射撃場   |         |         |
| 6 | 競技日程         |           |         |         |
|   | 11月11日(土)    | 11月12日(日) |         |         |
|   | 10時30分～ 射撃開始 | 9時30分     | 射撃開始    |         |
|   | 17時00分 射撃終了  | 17時00分    | 射撃終了    |         |

# 剣道競技

- 1 開会式(開始式) 11月12日(日) 9時00分～長崎県立長崎南高等学校 体育館
- 2 閉会式 11月12日(日) 試合終了後 長崎県立長崎南高等学校 体育館
- 3 競技開始時間 11月12日(日) 9時30分～長崎県立長崎南高等学校 体育館
- 4 監督会議 11月12日(日) 8時30分～長崎県立長崎南高等学校 体育館
- 5 会場 長崎県立長崎南高等学校 体育館
- 6 競技日程

## 成年男子の部

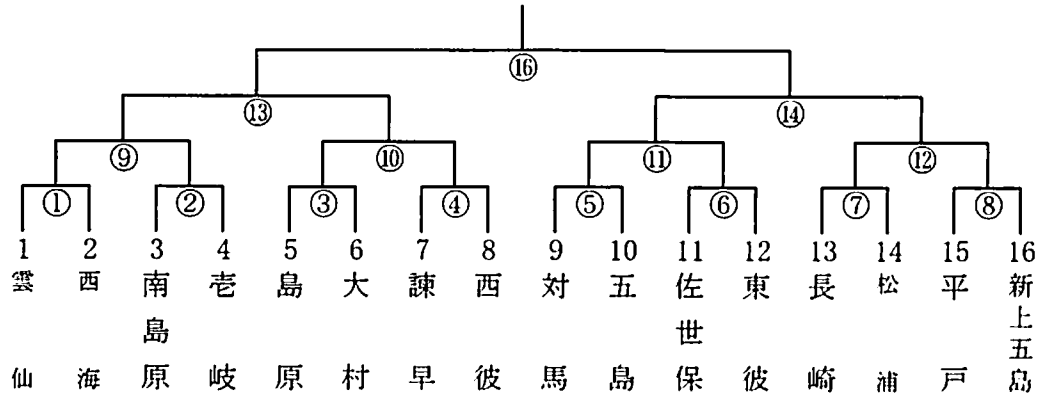

## 青年の部

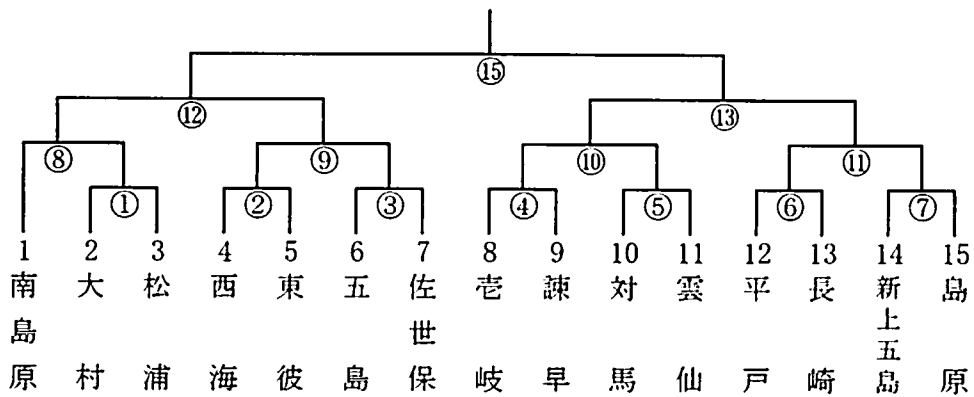

## 一般女子の部

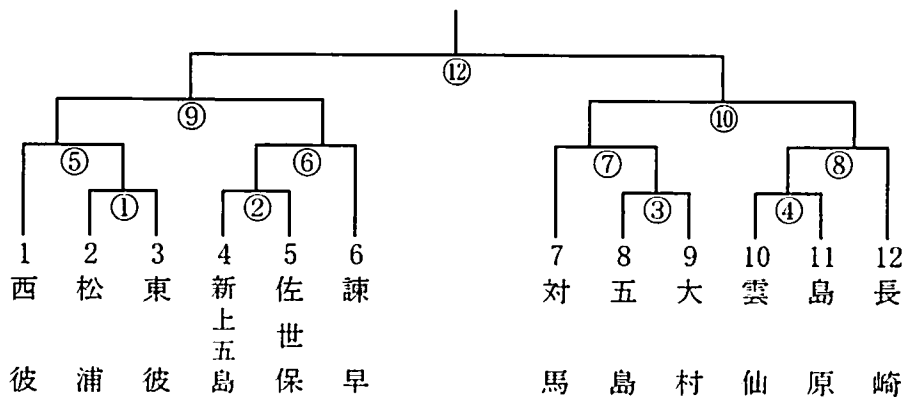

# アーチェリー競技

1 開会式	11月11日(土)	12時40分～	会場名 長崎市民アーチェリー場
2 閉会式	11月12日(日)	15時30分～	会場名 長崎市白鳥運動場
3 競技開始時間	11月11日(土)	13時00分～	(遠距離)
	11月12日(日)	10時00分～	(近距離)
4 監督会議	11月11日(土)	12時30分～	会場名 長崎市民アーチェリー場
5 競技会場			

日程	種別	会場
11月11日	シングルの部 90m・70m	長崎市民アーチェリー場
11月12日	シングルの部	長崎白鳥運動場
	壮年の部	長崎白鳥運動場
	C P の部 50m・30m	長崎白鳥運動場
	成年男子の部	長崎白鳥運動場
	成年女子の部	長崎白鳥運動場

## 6 競技日程

### 【シングルの部】

所属	的番	選手名	得点				合計	順位	団体得点
			90M	70M	50M	30M			
長崎市	1-A	青島 隆							
佐世保市	1-B	田上 晋一郎							
長崎市	1-C	吉木 慎二							
佐世保市	2-A	相川 博史							
大村市	2-B	西村 拓也							
長崎市	2-C	西條 光憲							

### 【コンパウンドの部】

所属	的番	選手名	得点		合計	順位	団体得点
			50M	30M			
大村市	3-A	大湊 孝三					
長崎市	3-B	向井 逸平					
佐世保市	3-C	井手 雅則					
大村市	4-A	栗原 和幸					
佐世保市	4-B	野中 伸一					
大村市	4-C	久本 秀樹					

### 【壮年男子の部】

所属	的番	選手名	得点		合計	順位	団体得点
			50M	30M			
佐世保市	5-A	笠原 敦					
長崎市	5-B	大坪 義美					
大村市	5-C	平林 章					
長崎市	6-A	山田 智之					
大村市	6-B	佐藤 圭					
佐世保市	6-C	松田 幸次					
長崎市	7-A	樋口 豊和					
佐世保市	7-B	有里 新吾					

### 【成年男子の部】

所属	的番	選手名	得点		合計	順位	団体得点
			50M	30M			
長崎市	8-A	中島 志歩樹					
大村市	8-B	西村 義貴					
長崎市	8-C	久下 裕征					
大村市	9-A	坂本 幸一					
長崎市	9-B	加来 太史					

### 【成年女子の部】

所属	的番	選手名	得点		合計	順位	団体得点
			50M	30M			
長崎市	10-A	大木 志織					
大村市	10-B	田原 明子					
佐世保市	10-C	濱田 なつき					
佐世保市	11-A	福浦 希					
長崎市	11-B	古賀 日奈子					
長崎市	11-C	林田 裕美子					

# 空 手 道 競 技

- 1 開会式                    11月12日（日） 9時30分～    県立総合体育館サブアリーナ
- 2 閉会式                    11月12日（日） 15時30分～    県立総合体育館サブアリーナ
- 3 競技開始時間            11月12日（日） 10時00分～
- 4 監督会議                11月12日（日） 9時00分～    県立総合体育館サブアリーナ
- 5 会                    場                    県立総合体育館サブアリーナ
- 6 競 技 日 程

## 成年男子 形

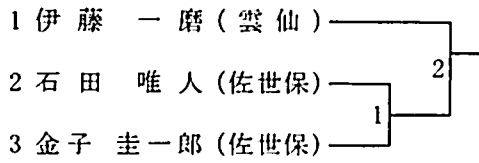

## 成年女子 形

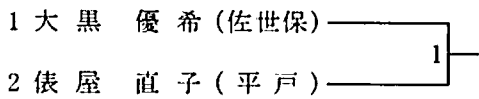

## 成年男子 団体組手

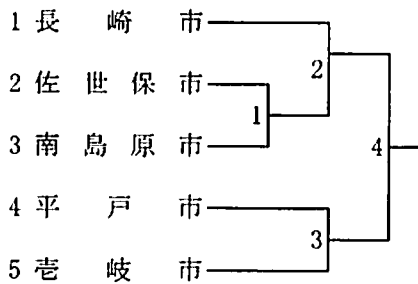

## 成年男子 組手 軽量級

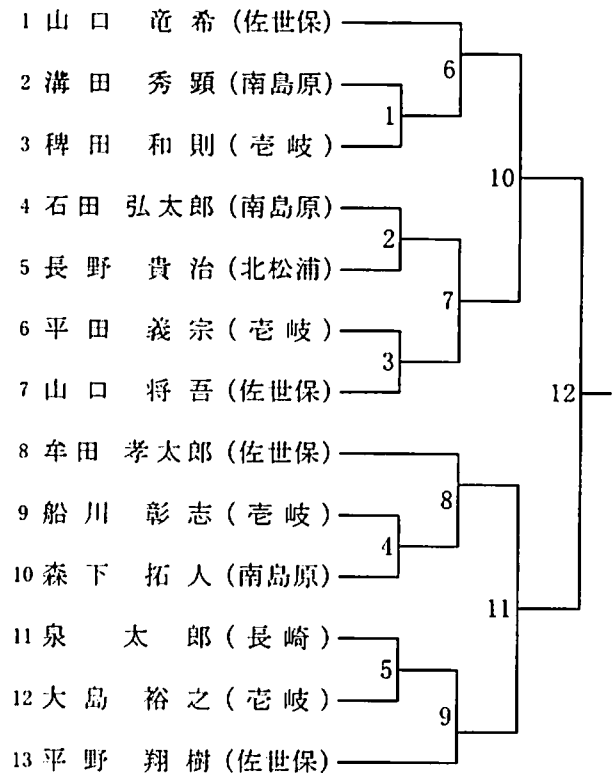

# 空手道競技

## 成年男子 組手 中量級

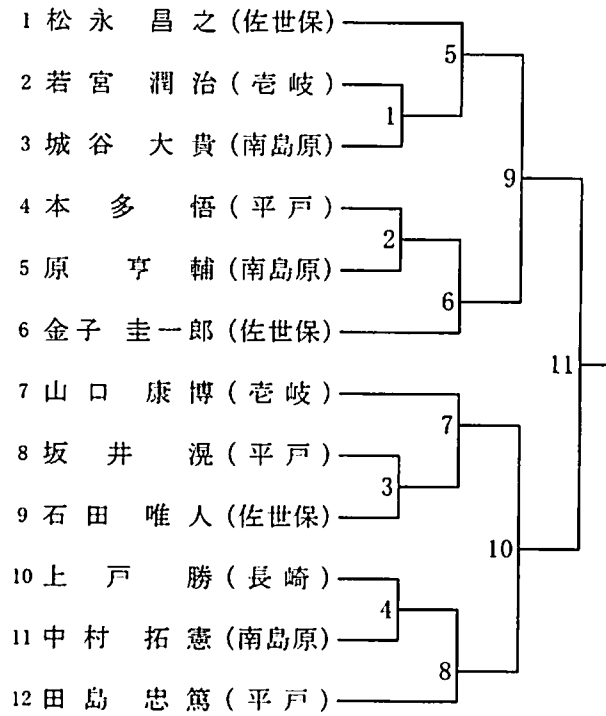

## 成年男子 組手 重量級

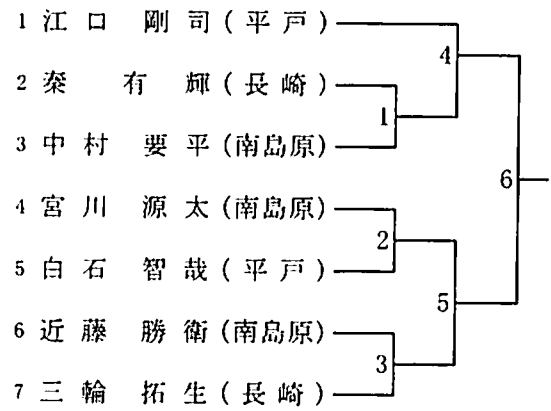

## 成年女子 組手

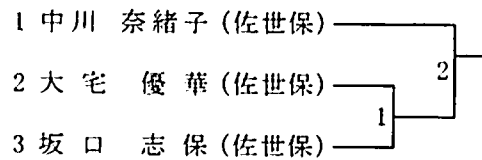

# ボウリング競技

1	開会式(開始式)	11月26日(日)	8時10分	～長崎ラッキーボウル
2	閉会式	11月26日(日)	19時00分	～長崎ラッキーボウル
3	競技開始時間	11月26日(日)	8時40分	～長崎ラッキーボウル
4	監督会議	なし		
5	会場	長崎ラッキーボウル		
6	競技日程	2人チーム戦(個人戦を含む)	8:40	～ 12:30
		4人チーム戦(個人戦を含む)	12:55	～ 17:15
		都市対抗戦	17:30	～ 18:50

# ウェイトリフティング競技

1	開会式(開始式)	11月12日(日)	9時30分～	県立諫早農業高等学校第1体育館
2	閉会式	11月12日(日)	競技終了後	県立諫早農業高等学校第1体育館
3	競技開始時間	11月12日(日)	13時00分～	県立諫早農業高等学校第1体育館
4	監督会議	11月12日(日)	9時00分～	県立諫早農業高等学校第1体育館
5	会場	県立諫早農業高等学校第1体育館		
6	競技種別	56kg・62kg・69kg・77kg・85kg・+94kg		
7	検量時間	8時00分～		

# 少林寺拳法プログラム(オープン競技)

1. 開会式(開始式) 11月12日 10:00~(長崎市立片淵中学校体育館)
2. 閉会式 11月12日 13:20~(長崎市立片淵中学校体育館)
3. 競技開始時間 11月12日 10:30~(長崎市立片淵中学校体育館)
4. 監督会議 11月12日 9:45~(長崎市立片淵中学校体育館)
5. 会場 長崎市立片淵中学校体育館
6. スケジュール

## <郡市対抗競技>

Aコート								
①一般段外の部		開始予定	②一般初段の部		開始予定	③一般二段の部		開始予定
1	諫早	10:30	1	島原	10:45	1		
2	佐世保		2	佐世保	10:50	2		
3	長崎	10:40	3			3		
4			4			4		
5			5			5		
6			6			6		

Aコート								
④一般三段以上の部		開始予定	⑤壮年の部		開始予定	⑥女子の部		開始予定
1	大村	10:55	1	五島	11:10	1	諫早	11:35
2	島原		2	大村		2	長崎	
3	諫早	11:05	3	諫早		3	大村	11:45
4			4	島原		4	五島	
5			5	長崎	11:30	5	佐世保	11:55
6			6			6		

Aコート								
⑦団体の部		開始予定	⑧親子の部		開始予定			
1	島原	12:10	1	松浦	12:30			
2	長崎		2	諫早				
3	諫早		3	大村				
4	大村	12:25	4	長崎	12:45			
5			5					
6			6					

# 馬 術 競 技

1 開会式 (開始式)	11月12日 (日)	8時30分～	諫早市干拓の里馬事公園
2 閉会式	11月12日 (日)	競技終了後	諫早市干拓の里馬事公園
3 競技開始時間	11月11日 (土)	14時00分～	諫早市干拓の里馬事公園
	11月12日 (日)	9時30分～	諫早市干拓の里馬事公園
4 監督会議	11月11日 (土)	13時00分～	諫早市干拓の里馬事公園
5 会場	諫早市干拓の里馬事公園		

# フ ェ ン シ ン グ 競 技

1 開会式 (開始式)	11月12日 (日)	9時00分～	県立諫早商業高等学校	サブアリーナ
2 閉会式	11月12日 (日)	17時00分～	県立諫早商業高等学校	サブアリーナ
3 競技開始時間	11月12日 (日)	9時30分～	県立諫早商業高等学校	サブアリーナ
4 監督会議	11月12日 (日)	9時15分～	県立諫早商業高等学校	サブアリーナ
5 会場	県立諫早商業高等学校 サブアリーナ			

【成年男子 個人フルーレ】

	氏名	1	2	3	4	5	6	7	勝敗
1	大馬 匡								勝 敗
2	鈴木 修平								勝 敗
3	永田 和将								勝 敗
4	石田 元輝								勝 敗
5	太田 涼介								勝 敗
6	大崎 幸平								勝 敗
7	田中 耕平								勝 敗

【成年男子 個人エペ】

	氏名	1	2	3	4	5	6	7	勝敗
1	田中 耕平								勝 敗
2	大馬 匡								勝 敗
3	大崎 幸平								勝 敗
4	鈴木 修平								勝 敗
5	永田 和将								勝 敗
6	太田 涼介								勝 敗
7	石田 元輝								勝 敗

【成年男子 個人サーブル】

	氏名	1	2	3	4	5	6	7	勝敗
1	石田 元輝								勝 敗
2	鈴木 修平								勝 敗
3	田中 耕平								勝 敗
4	大馬 匡								勝 敗
5	永田 和将								勝 敗
6	太田 涼介								勝 敗
7	石田 元輝								勝 敗

【少年女子 団体フルーレ】	長崎	—	諫早
【少年男子 団体フルーレ】	長崎	—	諫早
【成年男子 団体フルーレ】	長崎	—	諫早
【成年男子 団体エペ】	長崎	—	諫早
【成年男子 団体サーブル】	長崎	—	諫早



# ゲートボール競技

- 1 開会式（開始式） 11月12日（日） 9時00分～ 五島市 大津みなと公園
- 2 閉会式 11月12日（日） 競技終了後 五島市 大津みなと公園
- 3 競技開始時間 11月12日（日） 9時30分～ 五島市 大津みなと公園
- 4 監督会議 11月12日（日） 8時40分～ 五島市 大津みなと公園
- 5 会場 五島市 大津みなと公園
- 6 競技日程

《1コート》

	平戸	佐世保	西彼	雲仙	順位
平戸					
佐世保					
西彼					
雲仙					

《2コート》

	南島原	新上五島	長崎	順位
南島原				
新上五島				
長崎				

《3コート》

	諫早	西海	杵岐	順位
諫早				
西海				
杵岐				

《4コート》

	東彼	五島	対馬	順位
東彼				
五島				
対馬				

決勝トーナメント

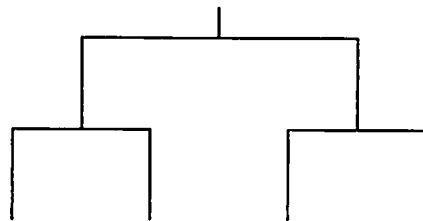

三位決定戦

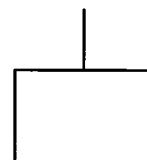

# 銃 剣 道 競 技

- 1 開会式（開始式） 11月5日（日） 9時30分
- 2 閉会式 11月5日（日） 16時00分
- 3 競技開始時間 11月5日（日） 10時00分
- 4 監督会議 11月5日（日） 9時10分
- 5 会 場 諫早市体育館
- 6 競 技 日 程

○ 一般団体組み合わせ(郡市)

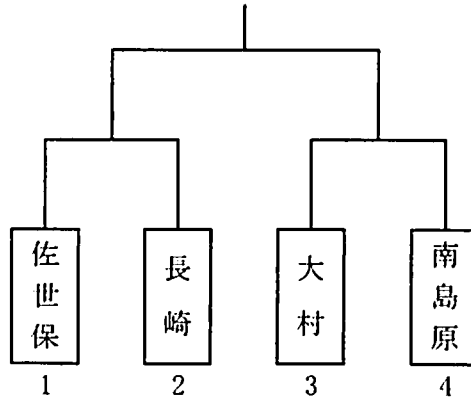

優 勝

第 2 位

第 3 位

- 個人戦(一般) ・51歳以上の部  
・36歳～50歳の部  
・35歳以下の部
- オープン種目(自衛官)団体戦
- オープン種目(自衛官)個人戦 ・2段以下の部  
・3,4段の部  
・5段以上の部
- 短剣道 ・男子の部  
・女子の部

# レスリング競技

- 1 開会式(開始式) 11月12日(日) 9時45分～ 県立大村工業高等学校体育館
- 2 閉会式 11月12日(日) 14時30分～ 県立大村工業高等学校体育館
- 3 競技開始時間 11月12日(日) 10時00分～ 県立大村工業高等学校体育館
- 4 監督会議 11月12日(日) 9時30分～ 県立大村工業高等学校体育館
- 5 会場 県立大村工業高等学校体育館
- 6 競技日程

## 【団体戦】

第1位	(得点)
第2位	(得点)
第3位	(得点)

## 【個人戦】

### 60kg級

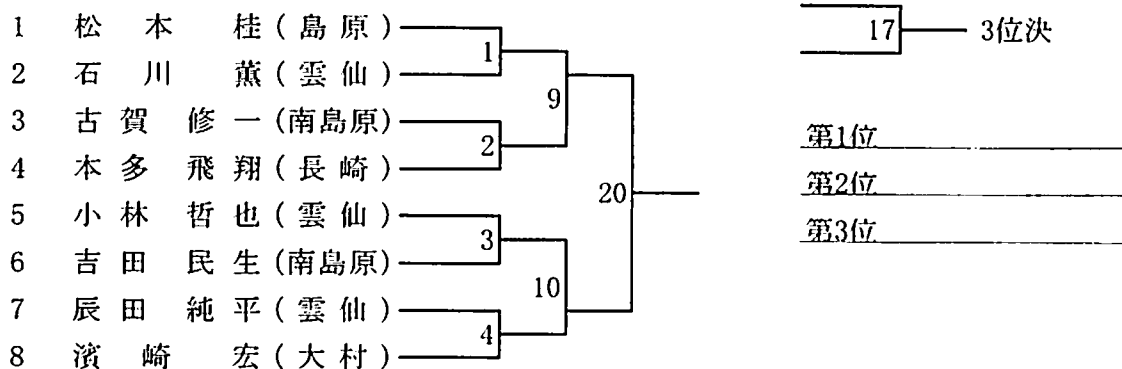

### 66kg級

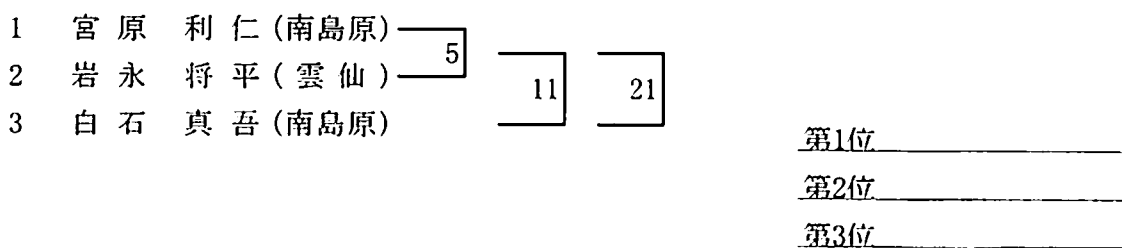

# レスリング競技

## 74kg級

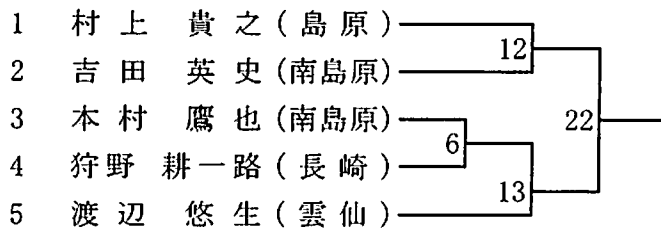

18 — 3位決

第1位 \_\_\_\_\_  
 第2位 \_\_\_\_\_  
 第3位 \_\_\_\_\_

## 84kg級

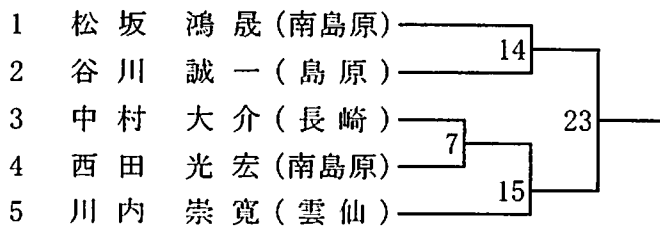

19 — 3位決

第1位 \_\_\_\_\_  
 第2位 \_\_\_\_\_  
 第3位 \_\_\_\_\_

## 84kg以上級

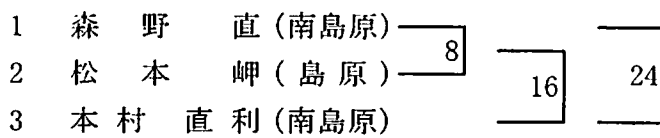

第1位 \_\_\_\_\_  
 第2位 \_\_\_\_\_  
 第3位 \_\_\_\_\_

# 体 操 競 技

- |   |           |                |         |                |
|---|-----------|----------------|---------|----------------|
| 1 | 開会式 (開始式) | 11月11日(土)      | 14時20分～ | 県立総合体育館メインアリーナ |
| 2 | 閉会式       | 11月12日(日)      | 11時20分～ | 県立総合体育館メインアリーナ |
| 3 | 競技開始時間    | 11月11日(土)      | 15時20分～ | 県立総合体育館メインアリーナ |
| 4 | 監督会議      | 11月11日(土)      | 14時50分～ | 県立総合体育館多目的室    |
| 5 | 会場        | 県立総合体育館メインアリーナ |         |                |
| 6 | 競技日程      |                |         |                |

## 郡市対抗成績

種 別	(順位点)	(順位点)	(順位点)
成年男子1部	( )	( )	( )
成年男子2部	( )	( )	( )
成年女子	( )	( )	( )
総 合 成 績	位	位	位

## 個人総合成績

	成年男子1部(所属)得点	成年男子2部(所属)得点	成年女子(所属)得点
1位	( )	( )	( )
2位	( )	( )	( )
3位	( )	( )	( )
4位	( )	( )	( )
5位	( )	( )	( )
6位	( )	( )	( )

## 種目別優勝者

	種 目	氏 名	所 属	得 点
成年男子	ゆ か			
	あ ん 馬			
	つ り 輪			
	跳 馬			
	平 行 棒			
	鉄 棒			
成年女子	跳 馬			
	段違い平行棒			
	平 均 台			
	ゆ か			

# 新 体 操 競 技

- |   |           |           |        |              |
|---|-----------|-----------|--------|--------------|
| 1 | 開会式 (開始式) | 11月11日(土) | 15時25分 | 長崎市民体育館      |
| 2 | 閉会式       | 11月11日(土) | 17時00分 | 長崎市民体育館      |
| 3 | 競技開始時間    | 11月11日(土) | 16時15分 | 長崎市民体育館      |
| 4 | 監督会議      | 11月11日(土) | 15時00分 | 長崎市民体育館第2会議室 |
| 5 | 会場        | 長崎市民体育館   |        |              |

# ラグビーフットボール競技

- 1 開会式(開始式) 11月11日(土) 11時45分～ 島原市復興アリーナ 多目的広場
- 2 閉会式 11月12日(日) 15時10分～ 島原市復興アリーナ 多目的広場
- 3 競技開始時間 11月11日(土) 12時00分～ 島原市復興アリーナ 多目的広場  
11月12日(日) 11時00分～ 島原市復興アリーナ 多目的広場
- 4 監督会議 11月11日(土) 11時30分～ 島原市復興アリーナ 多目的広場
- 5 会場 島原市復興アリーナ 多目的広場
- 6 競技日程

## 1. 一般男子

### Aパート (30分)

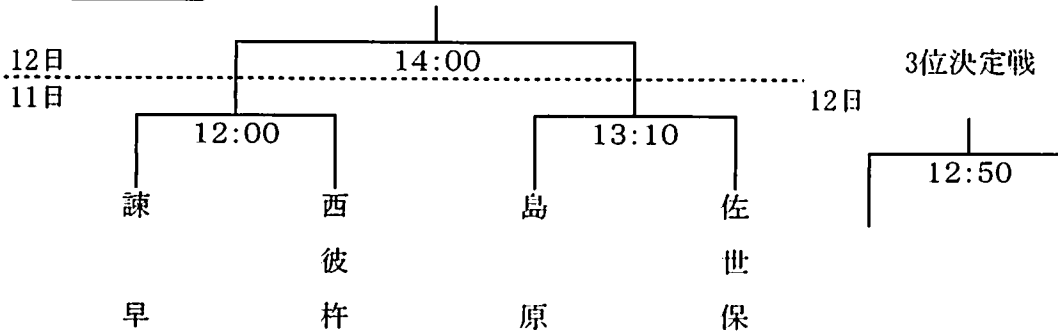

### Bパート (25分)

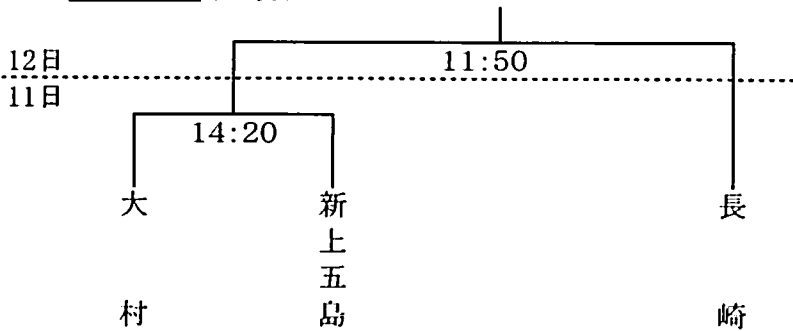

### Cパート (20分)

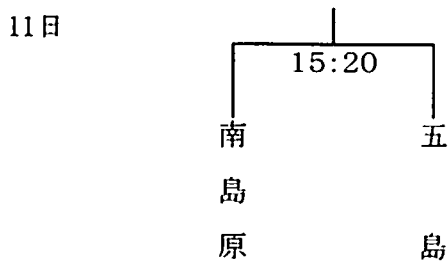

## 2. 壮年男子

12日 11:00(20分ハーフ)  
北軍 - 南軍

# 相 撲 競 技

- 1 開会式(開始式) 11月12日(日) 9時00分～ 時津コスモス会館相撲場
- 2 閉会式 11月12日(日) 14時00分～ 時津コスモス会館相撲場
- 3 競技開始時間 11月12日(日) 9時20分～ 時津コスモス会館相撲場
- 4 監督会議 11月12日(日) 8時40分～ 時津コスモス会館相撲場
- 5 会 場 (全種目) 西彼杵郡時津町浜田郷520-12 時津コスモス会館相撲場
- 6 競 技 日 程

## 団体決勝リーグ(一般の部)

チーム名	1	2	3	4	5
	長崎	諫早	西海	雲仙	平戸
1 長崎	/	1	6	9	3
2 諫早		/	4	7	10
3 西海			/	2	8
4 雲仙				/	5
5 平戸					/

試合順

- 1 長崎 — 諫早      6 長崎 — 西海
- 2 西海 — 雲仙      7 諫早 — 雲仙
- 3 長崎 — 平戸      8 西海 — 平戸
- 4 諫早 — 西海      9 長崎 — 雲仙
- 5 雲仙 — 平戸      10 諫早 — 平戸

## 個人戦トーナメント(一般の部)

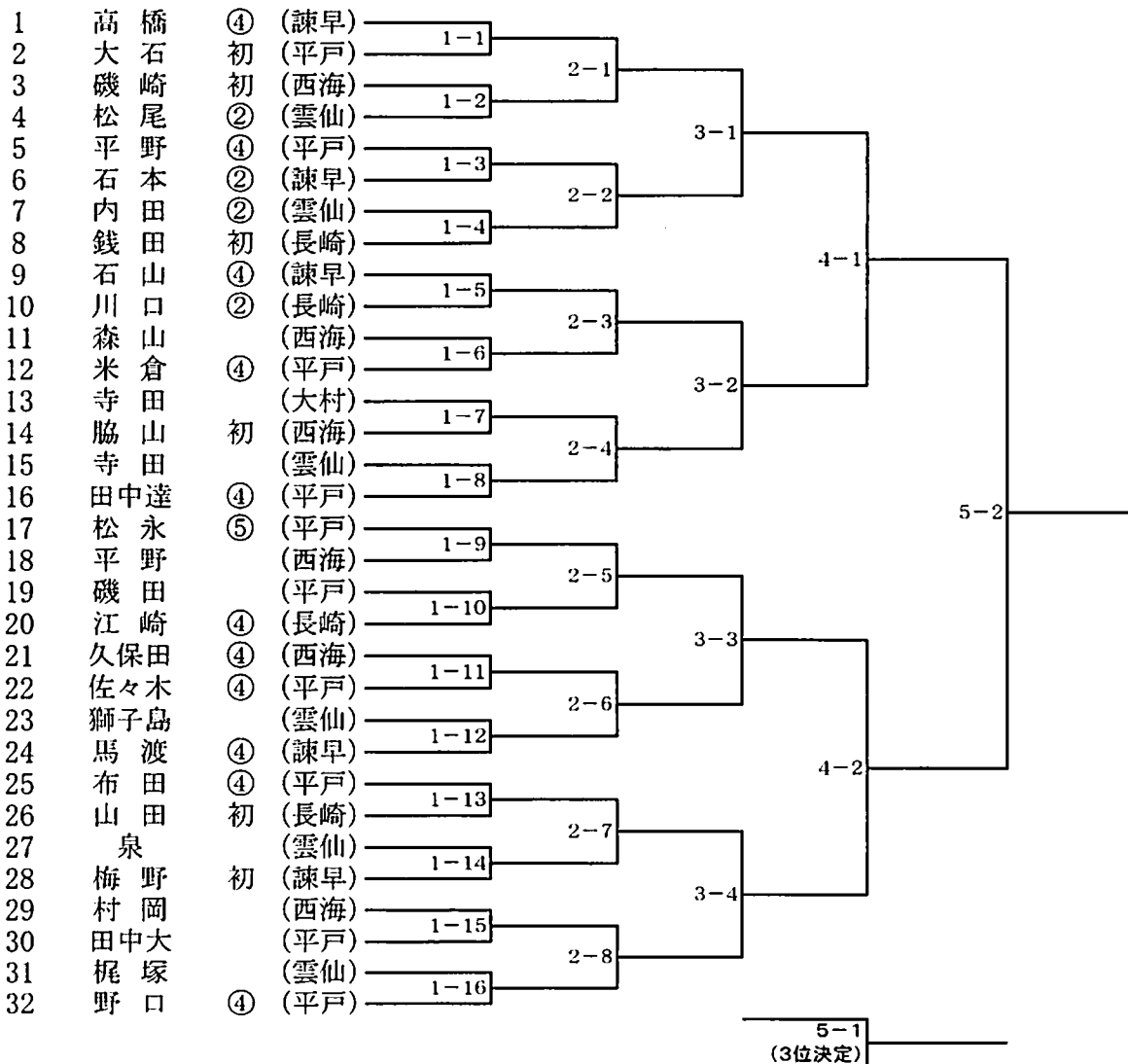

# ホ ッ ケ ー 競 技

1 開 会 式	11月5日(日)	13時00分～	川棚大崎自然公園交流広場
2 閉 会 式	11月5日(日)	16時20分～	川棚大崎自然公園交流広場
3 競技開始時間	11月5日(日)	13時30分～	川棚大崎自然公園交流広場
4 監 督 会 議	11月5日(日)	12時30分～	川棚大崎自然公園交流広場
5 会 場	川棚大崎自然公園交流広場		
6 競 技 日 程	11月5日(日)	13時30分～成年男子	東 彼 VS 佐世保
		15時00分～成年女子	東 彼 VS 佐世保(オープン)

# 山 岳 競 技

1 開会式(入山式)	11月18日(土)	18時00分～	黒木公民館(大村市黒木町)
2 閉会式(閉山式)	11月19日(日)	12時00分～	〃
3 競技開始時間	11月18日(土)	13時00分～	
	11月19日(日)	7時00分～	
4 監 督 会 議	11月18日(土)	11時00分～	シーハット大村
5 会 場	11月18日(土)クライミング競技 シーハット大村クライミングウォール		
	11月19日(日)縦走競技・踏査競技 縦走競技:黒木公民館前(スタート)→ 横峰越…→大花山(ゴール) 踏査競技:大花山(スタート)→ 大原越…→黒木公民館前(ゴール)		
6 競 技 日 程	11月18日(土)クライミング競技(シーハット大村)		
	審判員会議	9時00分～9時50分	シーハット大村
	競技受付	10時00分～10時50分	〃
	監督会議	11時00分～11時30分	〃
	クライミング競技開始	13時00分～16時00分	〃
	11月19日(日)縦走競技・踏査競技(多良山系)		
	スタート準備本計量	6時20分～6時45分	黒木公民館前
	縦走スタート	7時00分	〃
	踏査スタート	縦走ゴール後	大花山
	審判員会議	11時00分	黒木公民館
	閉山式	12時00分	黒木公民館前



# クレー射撃競技

- 1 開会式(開始式) 11月5日(日) 8時45分～ 琴海町 長崎クレー射撃場
- 2 閉会式 11月5日(日) 16時30分～ 琴海町 長崎クレー射撃場
- 3 競技開始時間 11月5日(日) 9時00分～ スキート競技  
9時00分～ トラップ競技
- 4 監督会議 11月5日(日) 8時00分～ 琴海町 長崎クレー射撃場
- 5 会場 琴海町 長崎クレー射撃場
- 6 競技日程

タイムテーブル

種目 ラウンド	スキート競技・トラップ競技	
	射団	予定時間
1ラウンド	第1組	9:00～
	第2組	9:30～
	第3組	10:00～
	第4組	10:30～
	第5組	
	第6組	
2ラウンド	第1組	11:00～
	第2組	11:30～
	第3組	13:00～
	第4組	13:30～
	第5組	
	第6組	
3ラウンド	第1組	14:00～
	第2組	14:30～
	第3組	15:00～
	第4組	15:30～
	第5組	
	第6組	

# グラウンド・ゴルフ競技

- 1 開会式（開始式） 11月11日（土） 9時30分～ 県立総合運動公園野球場
- 2 閉会式 11月11日（土） 14時30分～ 県立総合運動公園野球場
- 3 競技開始時間 11月11日（土） 10時00分～ 県立総合運動公園野球場
- 4 代表者会議 11月11日（土） 9時10分～ 県立総合運動公園野球場
- 5 会場 県立総合運動公園野球場
- 6 競技日程

コース順 赤→青→黄 青→黄→赤 黄→赤→青

1ホール	西 彼 杵	男	1ホール	松 浦	男	1ホール	吉 岐	女
	南 島 原	男		五 島	男		東 彼 杵	女
2ホール	対 馬	男	2ホール	大 村	男	2ホール	西 海	女
	東 彼 杵	男		諫 早	男		長 崎	女
3ホール	/		3ホール	/		3ホール	/	
4ホール	西 海	男	4ホール	北 松 浦	男	4ホール	対 馬	女
	長 崎	男		西 彼 杵	女		雲 仙	女
5ホール	南 松 浦	男	5ホール	南 島 原	女	5ホール	/	
	島 原	男		平 戸	女		/	
6ホール	平 戸	男	6ホール	諫 早	女	6ホール	五 島	女
	佐 世 保	男		北 松 浦	女		松 浦	女
7ホール	/		7ホール	/		7ホール	/	
8ホール	吉 岐	男	8ホール	佐 世 保	女	8ホール	南 松 浦	女
	雲 仙	男		島 原	女		大 村	女